



User's Guide
CD+Graphics Karaoke System

User's Guide
CD + Sistema Grafico Karaoke

User's Guide
Système karaoké CD + Graphiques

DKS7102-CIN



QUICK REFERENCE

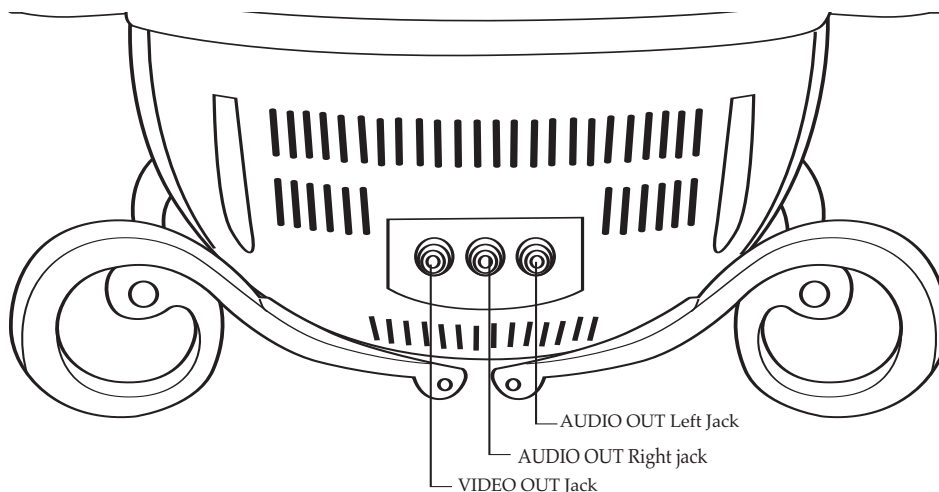
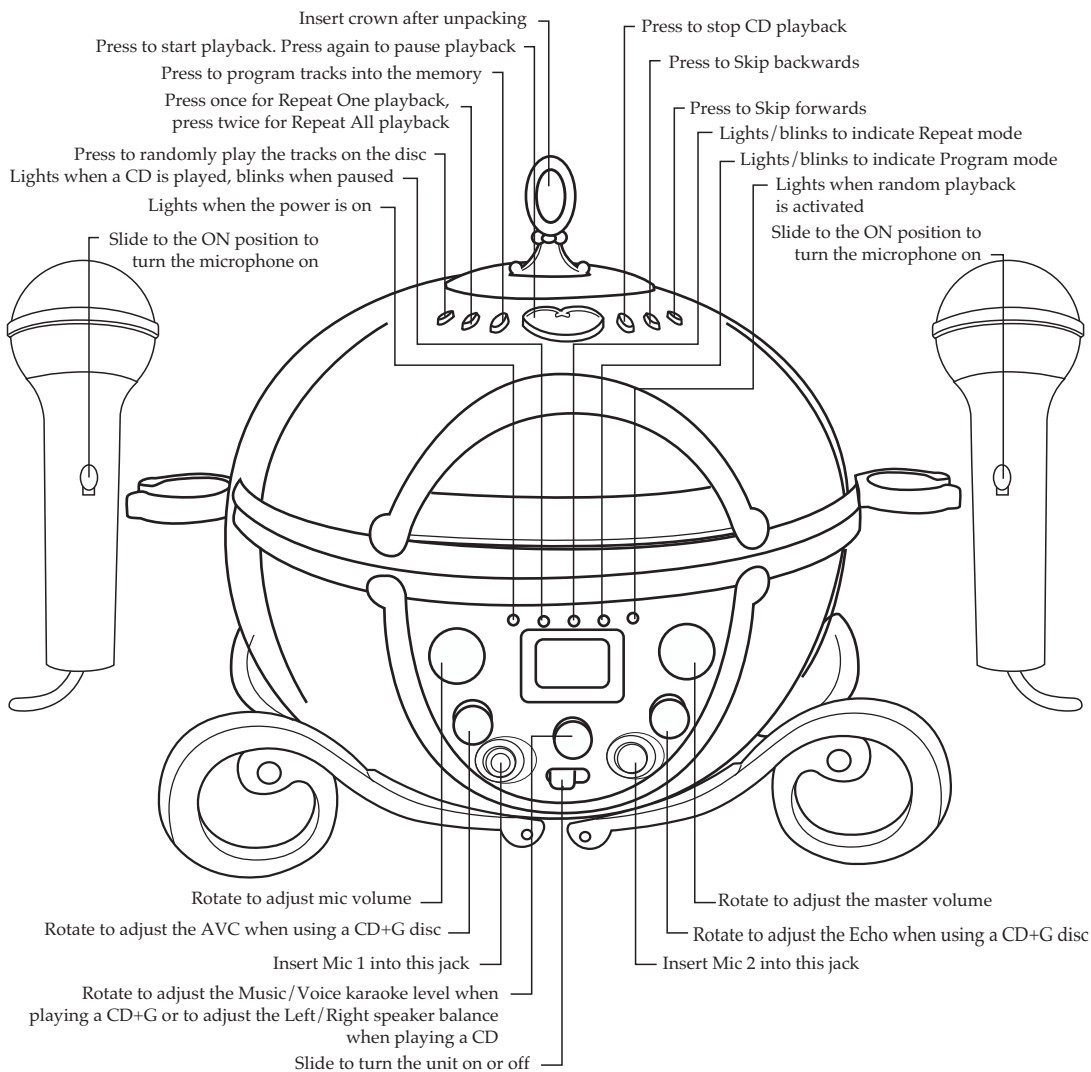

QUICK REFERENCE (CONTINUED)

PLAYING COMPACT DISCS

1. Slide the POWER switch to the ON position to turn the unit on; the POWER indicator will light.
2. Lift the CD Compartment Cover up and place a CD on the center spindle, with the printed label side facing up. Close the CD Compartment Cover.
3. Press the PLAY/PAUSE (▶||) button to begin playback on Track 1.
4. Adjust the MASTER VOLUME control as desired. Playback will continue until all of the tracks on the disc have been played.
5. To stop playback before the disc ends, press the STOP (■) button. The disc will stop and the display will show the total number of tracks.

PAUSE

1. During CD playback, if you wish to pause the disc momentarily, press the PLAY/PAUSE (▶||) button. Playback stops but the disc continues to spin.
2. Press the PLAY/PAUSE (▶||) button again to release pause and resume normal CD playback.

SKIP

1. After you insert the disc into the CD player and the total number of tracks appear on the display, you may press either the SKIP ◀◀ or ▶▶ button to select a specific track for playback.
2. When the desired track number appears in the display, press the PLAY/PAUSE (▶||) button. Playback will begin on the track you selected.

REPEAT

1. To repeat a single track, press the REPEAT button once; the REPEAT indicator will blink. Press the SKIP ◀◀ or ▶▶ button to select the specific track that you wish to repeat. When the desired track number appears in the display, press the PLAY/PAUSE (▶||) button to begin playback. The specific track you selected will be repeated continuously.
2. To repeat all of the tracks on a disc continuously, press the REPEAT button twice; the REPEAT indicator will light solid. Press the PLAY/PAUSE (▶||) button to repeat all tracks.
3. To cancel Repeat Playback, press the REPEAT button until the REPEAT indicator goes out. You can also cancel Repeat Playback by pressing the STOP (■) button while in the Stop mode.

PROGRAMMED PLAYBACK (UP TO 30 TRACKS)

1. Slide the POWER switch to the ON position to turn the unit on; the POWER indicator will light.
2. Lift the CD Compartment Cover up and place a CD on the center spindle, with the printed label side facing up. Close the CD Compartment Cover
3. Press the PROGRAM button; "01" will blink in the display and the PROGRAM indicator will blink.

4. Press the SKIP ◀◀ or ▶▶ button to select the first track that you wish to program. When the desired track number appears in the display, press the PROGRAM button again.
5. Repeat step 4 until you have programmed the desired track numbers (up to 30 tracks) into the CD Program Memory.
6. Press the PLAY/PAUSE (▶||) button to begin programmed playback. The PROGRAM indicator will light solid and playback will begin on the first track that you programmed. The player will continue to play all of the tracks that you programmed in the order in which you programmed them. When the last programmed track has been played, the player will stop and the display will again show the total number of tracks on the disc.

RANDOM PLAYBACK

1. During playback, press the RANDOM button; the unit will then randomly playback all the tracks on the cd and stop.

PLAYING A CD+G

1. Slide the POWER switch to the ON position to turn the unit on; the POWER indicator will light.
2. Insert a CD+G disc. Insert the microphone(s) into the MIC jack(s). Make sure the unit is connected to a TV or TV and stereo as shown on pages 8 and 9 of this manual.
3. Press the PLAY/PAUSE (▶||) button to start CD+G playback and the image and lyrics will appear on the external TV, if connected.
4. Rotate the AUTO VOICE control clockwise to suppress the vocal tracks on the CD being played when singing into the microphone. Rotate the AUTO VOICE control counterclockwise to have the vocal tracks on the CD play at normal volume.
5. Adjust the MIC VOLUME control as desired. Increasing this control will increase the volume of the microphone. Adjust the ECHO control to add an echo effect to your voice. The ECHO control is variable so add as much or as little reverb as desired. Sing or talk into the microphone and you will hear both the CD+G and the microphone.
6. Rotate the BALANCE control clockwise to decrease the music sound level or counterclockwise to decrease the vocal sound level.



Dear Customer,

Please read this manual thoroughly before operating the unit to become more familiar with it and obtain the performance that will bring you continued enjoyment for many years. Keep these instructions handy for future reference.

PLEASE KEEP ALL PACKAGING MATERIAL FOR AT LEAST 90 DAYS IN CASE YOU NEED TO RETURN THIS PRODUCT TO YOUR PLACE OF PURCHASE OR MEMOREX.

For future reference, record the serial number of the unit printed on the rear of the cabinet.

Serial Number _____

	CAUTION RISK OF ELECTRIC SHOCK DO NOT OPEN	
CAUTION: TO REDUCE THE RISK OF ELECTRIC SHOCK, DO NOT REMOVE COVER (OR BACK). NO USER-SERVICEABLE PARTS INSIDE. REFER SERVICING TO QUALIFIED SERVICE PERSONNEL. (This Caution Marking is located at the bottom enclosure of the unit.)		



DANGEROUS VOLTAGE:

The lightning flash with arrowhead symbol, within an equilateral triangle is intended to alert the user to the presence of uninsulated dangerous voltage within the product's enclosure that may be of sufficient magnitude to constitute a risk of electric shock to persons.



ATTENTION:

The exclamation point within an equilateral triangle is intended to alert the user to the presence of important operating and maintenance (servicing) instructions in the literature accompanying the appliance.

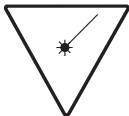

DANGER:

Invisible and hazardous laser radiation when open and interlock failed or defeated. Avoid direct exposure to beam.

FCC WARNING: This equipment may generate or use radio frequency energy. Changes or modifications to this equipment may cause harmful interference unless the modifications are expressly approved in the instruction manual. The user could lose the authority to operate this equipment if an unauthorized change or modification is made.

LASER SAFETY: This unit employs a laser. Only qualified service personnel should attempt to service this device due to possible eye injury. CAUTION: USE OF CONTROLS, ADJUSTMENTS OR PERFORMANCE PROCEDURE HEREIN MAY RESULT IN HAZARDOUS RADIATION EXPOSURE.

INFORMATION This equipment has been tested and found to comply with the limits for a Class B digital device, pursuant to Part 15 of the FCC Rules. These limits are designed to provide reasonable protection against harmful interference in a residential installation. This equipment generates, uses and can radiate radio frequency energy and, if not installed and used in accordance with the instructions, may cause harmful interference to radio communications. However, there is no guarantee that interference will not occur in a particular installation. If this equipment does cause harmful interference to radio or television reception, which can be determined by turning the equipment off and on, the user is encouraged to try to correct the interference by one or more of the following measures: <ul style="list-style-type: none">• Reorient or relocate the receiving antenna.• Increase the separation between the equipment and receiver.• Connect the equipment into an outlet on a circuit different from that to which the receiver is connected.• Consult the dealer or an experienced radio/TV technician for help.

WARNING: TO PREVENT FIRE OR SHOCK HAZARD, DO NOT EXPOSE THIS UNIT TO RAIN OR MOISTURE.

SURGE PROTECTORS: It is recommended to use a surge protector for AC connection. Lightning and power surges ARE NOT covered under warranty for this product.

ATTENTION: POUR ÉVITER LES CHOC ÉLECTRIQUES, INTRODUIRE LA LAME LA PLUS LARGE DE LA FICHE DANS LA BORNE CORRESPONDANTE DE LA PRISES ET POUSSER JUSQU'AU FOND.

Dear Customer:

Selecting fine audio equipment such as the unit you've just purchased is only the start of your musical enjoyment. Now it's time to consider how you can maximize the fun and excitement your equipment offers. This manufacturer and the Electronic Industries Association's Consumer Electronics Group want you to get the most out of your equipment by playing it at a safe level. One that lets the sound come through loud and clear without annoying blaring or distortion-and, most importantly, without affecting your sensitive hearing.

Sound can be deceiving. Over time your hearing "comfort level" adapts to higher volumes of sound. So what sounds "normal" can actually be loud and harmful to your hearing. Guard against this by setting your equipment at a safe level BEFORE your hearing adapts.

To establish a safe level:

- Start your volume control at a low setting.
- Slowly increase the sound until you can hear it comfortably and clearly, and without distortion.

Once you have established a comfortable sound level:

- Set the dial and leave it there.

Taking a minute to do this now will help to prevent hearing damage or loss in the future. After all, we want you listening for a lifetime.

We Want You Listening For A Lifetime

Used wisely, your new sound equipment will provide a lifetime of fun and enjoyment. Since hearing damage from loud noise is often undetectable until it is too late, this manufacturer and the Electronic Industries Association's Consumer Electronics Group recommend you avoid prolonged exposure to excessive noise. This list of sound levels is included for your protection.

Decibel

<u>Level</u>	<u>Example</u>
30	Quiet library, soft whispers
40	Living room, refrigerator, bedroom away from traffic
50	Light traffic, normal conversation, quiet office
60	Air conditioner at 20 feet, sewing machine
70	Vacuum cleaner, hair dryer, noisy restaurant
80	Average city traffic, garbage disposals, alarm clock at two feet

THE FOLLOWING NOISES CAN BE DANGEROUS UNDER CONSTANT EXPOSURE:

90	Subway, motorcycle, truck traffic, lawn mower
100	Garbage truck, chain saw, pneumatic drill
120	Rock band concert in front of speakers, thunderclap
140	Gunshot blast, jet engine
180	Rocket launching pad

Information courtesy of the Deafness Research Foundation.



SAFETY INSTRUCTIONS

Before using the unit, be sure to read all operating instructions carefully. Please note that these are general precautions and may not pertain to your unit. For example, this unit may not have the capability to be connected to an outdoor antenna.

1. READ INSTRUCTIONS

All the safety and operating instructions should be read before the product is operated.

2. RETAIN INSTRUCTIONS

The safety and operating instructions should be retained for future reference.

3. HEED WARNINGS

All warnings on the product and in the operating instructions should be adhered to.

4. FOLLOW INSTRUCTIONS

All operating and use instructions should be followed.

5. CLEANING

Unplug this product from the wall outlet before cleaning. Do not use liquid cleaners or aerosol cleaners. Use a dry cloth for cleaning.

6. ATTACHMENTS

Do not use attachments not recommended by the product's manufacturer as they may cause hazards.

7. WATER AND MOISTURE

Do not use this product near water—for example: near a bathtub, washbowl, kitchen sink or laundry tub; in a wet basement; or near a swimming pool.

8. ACCESSORIES

Do not place this product on an unstable cart, stand, tripod, bracket or table. The product may fall, causing serious injury and serious damage to the product. Use only with a cart, stand, tripod, bracket or table recommended by the manufacturer or sold with the product. Any mounting of the product should follow the manufacturer's instructions, and should use a mounting accessory recommended by the manufacturer.

PORTABLE CART WARNING
(symbol provided by RETAC)



8A. An appliance and cart combination should be moved with care. Quick stops, excessive force and uneven surfaces may cause the appliance and cart combination to overturn.

9. VENTILATION

Slots and openings in the cabinet and in the back or bottom are provided for ventilation, to ensure reliable operation of the product and to protect it from overheating. These openings must not be blocked or covered. The openings should never be blocked by placing the product on a bed, sofa, rug or other similar surface. This product should never be placed near or over a radiator or heat source. This product should not be placed in a built-in installation such as a bookcase or rack unless proper ventilation is provided or the manufacturer's instructions have been adhered to.

10. POWER SOURCES

This product should be operated only from the type of power source indicated on the marking label. If you are not sure of the type of power supply to your home, consult your appliance dealer or local power company. For products intended to operate from battery power, or other sources, refer to the operating instructions.

11. GROUNDING OR POLARIZATION

This product is equipped with a polarized alternating-current line plug (a plug having one blade wider than the other). This plug will fit into the power outlet only one way. This is a safety feature. If you are unable to insert the plug fully into the outlet, try reversing the plug. If the plug should still fail to fit, contact your electrician to replace your obsolete outlet. Do not defeat the safety purpose of the polarized plug.

12. POWER-CORD PROTECTION

Power-supply cords should be routed so that they are not likely to be walked on or pinched by items placed upon or against them, paying particular attention to cords at plugs, convenience receptacles, and the point where they exit from the appliance.

13. LIGHTNING

To protect your product from a lightning storm, or when it is left unattended and unused for long periods of time, unplug it from the wall outlet and disconnect the antenna or cable system. This will prevent damage to the product due to lightning and power-line surges.

14. POWER LINES

An outside antenna system should not be located in the vicinity of overhead power lines or other electric light or power circuits, or where it can fall into such power lines or circuits. When installing an outside antenna system, extreme care should be taken to keep from touching such power lines or circuits as contact with them might be fatal.

15. OVERLOADING

Do not overload wall outlets and extension cords as this can result in a risk of fire or electric shock.

16. OBJECT AND LIQUID ENTRY

Never push objects of any kind into this product through openings as they may touch dangerous voltage points or short out parts that could result in fire or electric shock. Never spill or spray any type of liquid on the product.

17. OUTDOOR ANTENNA GROUNDING

If an outside antenna is connected to the product, be sure the antenna system is grounded so as to provide some protection against voltage surges and built-up static charges. Section 810 of the National Electric Code, ANSI/NFPA 70, provides information with respect to proper grounding of the mast and supporting structure, grounding of the lead-in wire to an antenna discharge product, size of grounding conductors, location of antenna discharge product, connection to grounding electrodes and requirements for grounding electrodes.

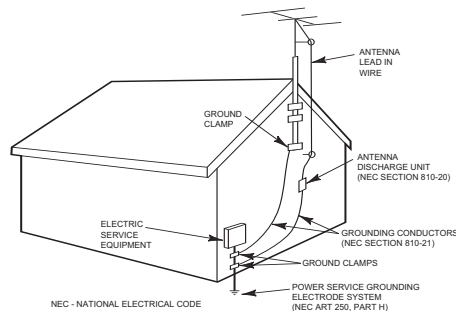

S2898A
EXAMPLE OF ANTENNA GROUNDING AS PER
NATIONAL ELECTRICAL CODE

18. SERVICING

Do not attempt to service this product yourself as opening or removing covers may expose you to dangerous voltage or other hazards. Refer all servicing to qualified service personnel.

19. REPLACEMENT PARTS

When replacement parts are required, be sure the service technician uses replacement parts specified by the manufacturer or those that have the same characteristics as the original part. Unauthorized substitutions may result in fire, electric shock or other hazards.

20. SAFETY CHECK

Upon completion of any service or repairs to this product, ask the service technician to perform safety checks to determine that the product is in proper operating condition.

21. WALL OR CEILING MOUNTING

The product should be mounted to a wall or ceiling only as recommended by the manufacturer.

22. DAMAGE REQUIRING SERVICE

Unplug the product from the wall outlet and refer servicing to qualified service personnel under the following conditions:

- When the power-supply cord or plug is damaged.
- If liquid has been spilled or objects have fallen into the product.
- If the product has been exposed to rain or water.
- If the product does not operate normally by following the operating instructions. Adjust only those controls that are covered by the operating instructions, as an adjustment of other controls may result in damage and will often require extensive work by a qualified technician to restore the product to its normal operation.
- If the product has been dropped or the cabinet has been damaged.
- When the product exhibits a distinct change in performance—this indicates a need for service.

23. HEAT

The product should be situated away from heat sources such as radiators, heat registers, stoves or other products (including amplifiers) that produce heat.

24. NOTE TO CATV SYSTEM INSTALLER

This reminder is provided to call the CATV system installer's attention to Article 820-40 of the NEC that provides guidelines for proper grounding and, in particular, specifies that the cable ground shall be connected to the grounding system of the building, as close to the point of cable entry as practical.

LOCATION OF CONTROLS

FRONT

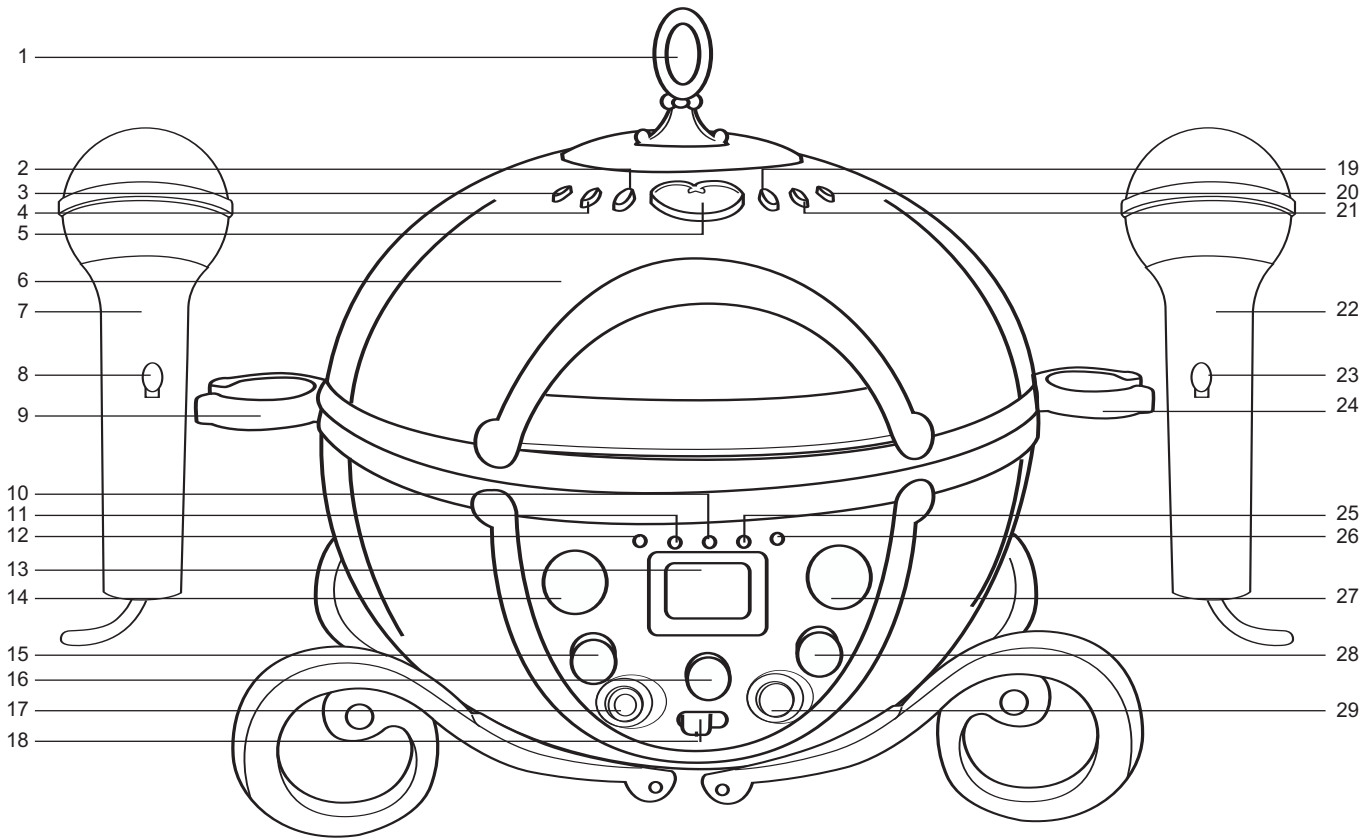

1. Crown (Detachable)
2. PROGRAM Button
3. RANDOM Button
4. REPEAT Button
5. PLAY/PAUSE (▶||) Button
6. CD Compartment Cover
7. Microphone 1
8. Mic 1 ON/OFF Switch
9. Mic 1 Holder
10. REPEAT Indicator
11. PLAY/PAUSE Indicator
12. POWER Indicator
13. Display
14. MIC VOLUME Control
15. AVC (Auto Voice) Control
16. BALANCE Control
17. MIC 1 Jack
18. Power ON/OFF Switch
19. STOP (■) Button
20. SKIP ▶▶ Button
21. SKIP ◀◀ Button
22. Microphone 2
23. Mic 2 ON/OFF Switch
24. Mic 2 Holder
25. PROGRAM Indicator
26. RANDOM Indicator
27. MASTER VOLUME Control
28. ECHO Control
29. Mic 2 Jack

LOCATION OF CONTROLS

REAR

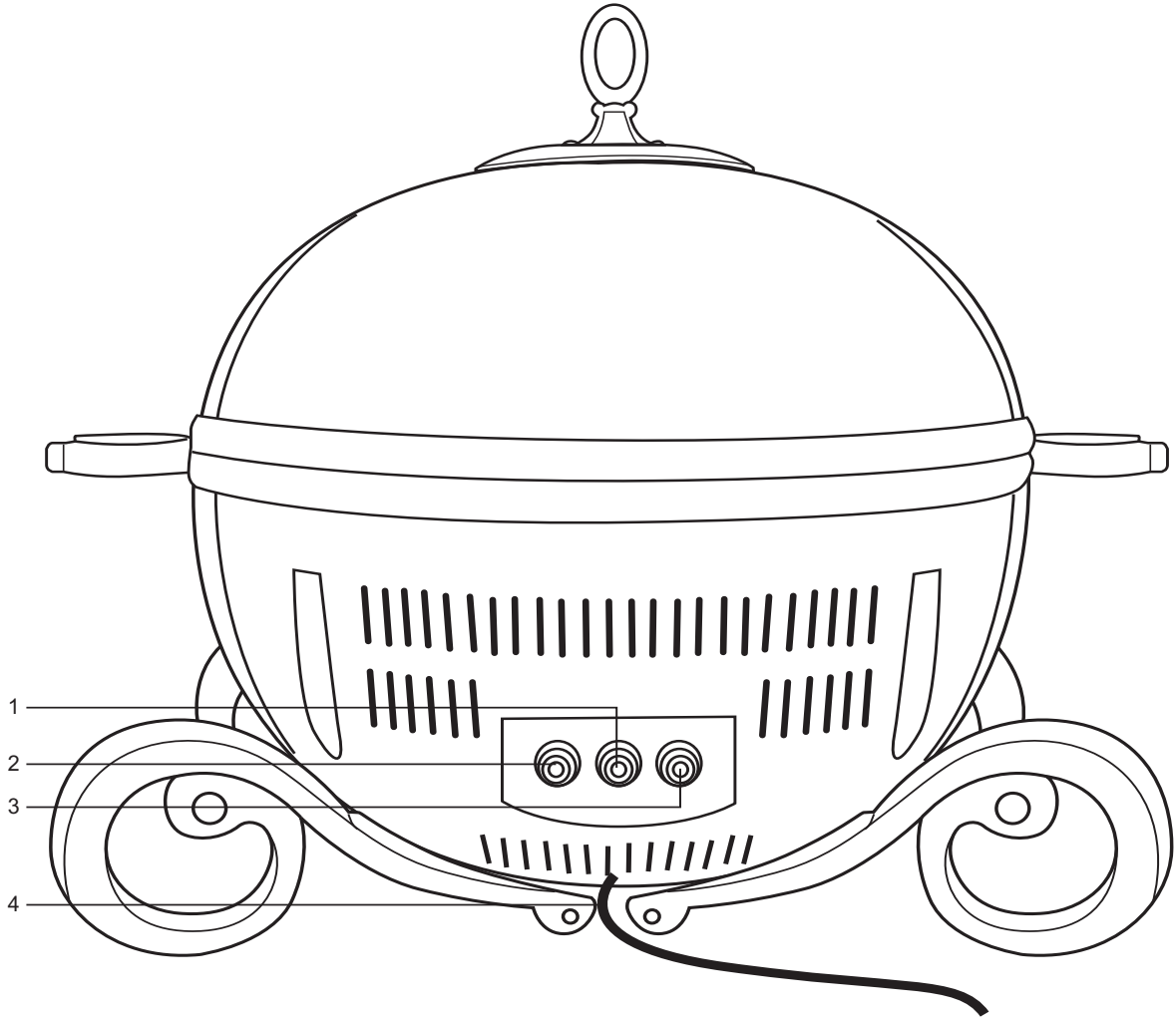

1. AUDIO OUT Right Jack
2. VIDEO OUT Jack
3. AUDIO OUT Left Jack
4. AC Cord

POWER SOURCE

AC:
Use the AC polarized line cord included with the unit for operation on AC power. Insert into a conveniently located AC outlet having 120V, 60Hz.

NOTE: The AC plug supplied with the unit is polarized to help minimize the possibility of electric shock. If the AC plug does not fit into a nonpolarized AC outlet, do not file or cut the wide blade. It is the user's responsibility to have an electrician replace the obsolete outlet.

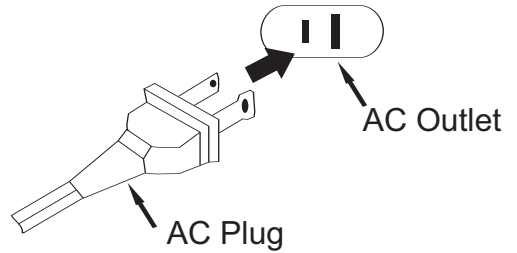

OPTIONAL CONNECTIONS

If you are using special CD+G (Graphics) discs in this portable Karaoke system, you must connect this unit to a television set in order to see the On-Screen Graphics that are recorded on CD+G Karaoke discs. The video cable has yellow RCA type plugs on each end. Please note that your TV set must have an RCA type Video Input Jack in order to view the CD+G lyrics on your TV screen. You cannot connect this portable Karaoke system to your TV's coaxial antenna terminal.

Also note that On-Screen Graphics are only available on special Karaoke compact discs that bear the CD+G mark.

Many newer TV sets have a set of Video and Stereo Audio jacks on the front panel for quick and easy connections without having to turn the TV set to gain access to the jacks on the back panel. If your TV set has such front panel A/V jacks, we suggest that you use those jacks to connect your portable Karaoke system.



After connecting the Video Out jack on this portable Karaoke system to the Video In jack on your TV with the included video cable, you have the following three choices:

1. Listen to the sound from the built-in speakers in this portable Karaoke system. In this case, no external audio connections are required.

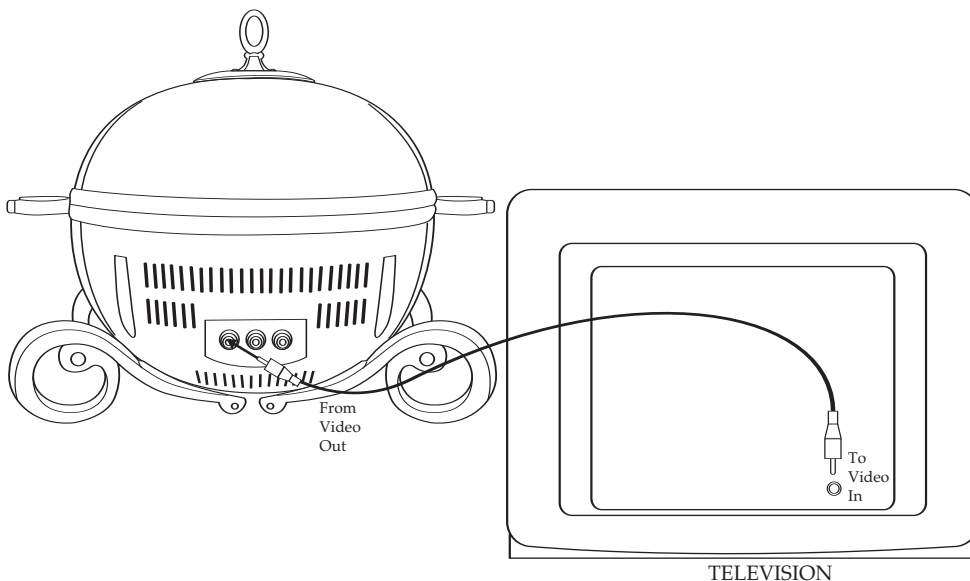

OPTIONAL CONNECTIONS (CONTINUED)

2. If your TV has stereo audio input jacks, you can connect the Audio Out jacks on the back of this unit to the Audio In jacks on your TV. The stereo audio connection cable is included. In this case, the lyrics from the CD+G disc will appear on your TV screen and the sound from the disc will be heard from your TV speakers.

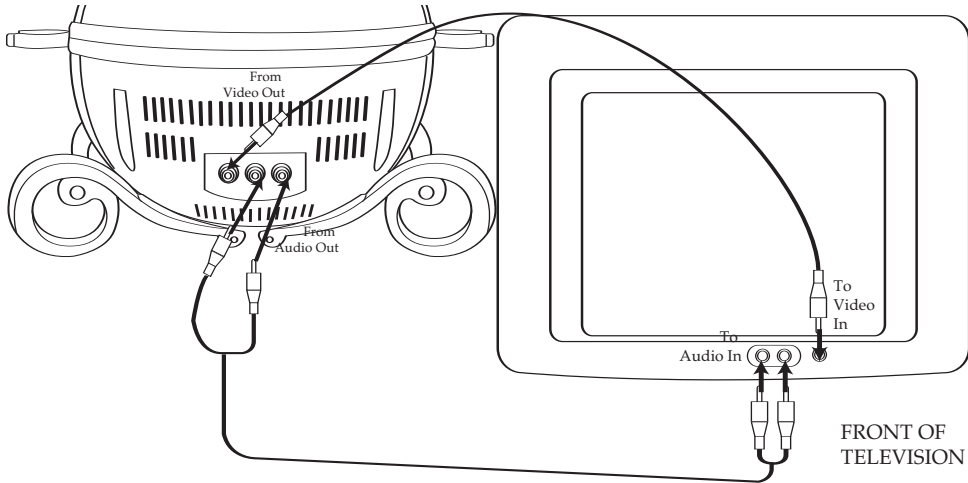

Note: If you have a mono TV with only one Audio In jack, you may have to purchase a "Y" adapter (stereo to mono) at your local electronics accessories store in order to combine the Left and Right stereo channels from this portable Karaoke system to a single mono channel for connection to your mono TV.

3. You can connect the Audio Out jacks from this portable Karaoke system to the Aux In or Audio In jacks of your home stereo system to hear the sound through your home stereo speakers. Follow the instructions for your home stereo system to select the device connected to the external jacks as the audio source.

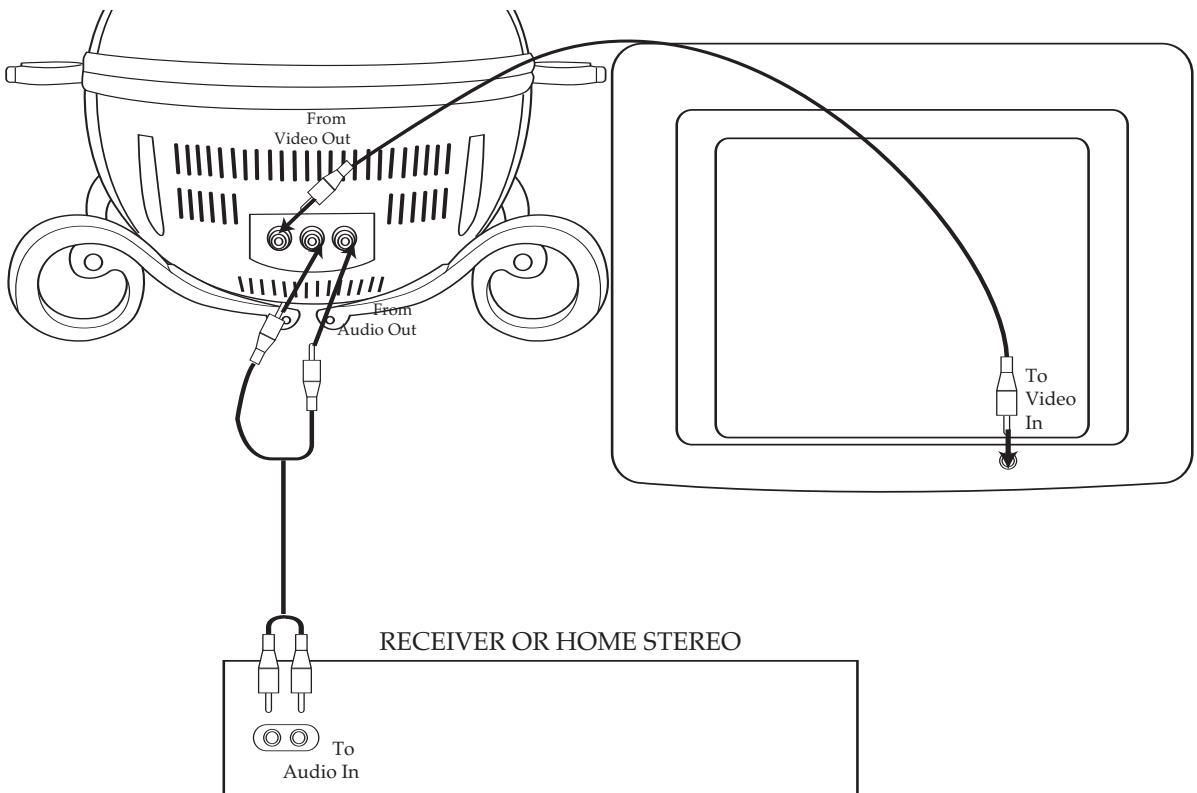

INSTALLING THE CROWN

TO INSTALL THE CROWN ONTO THE UNIT

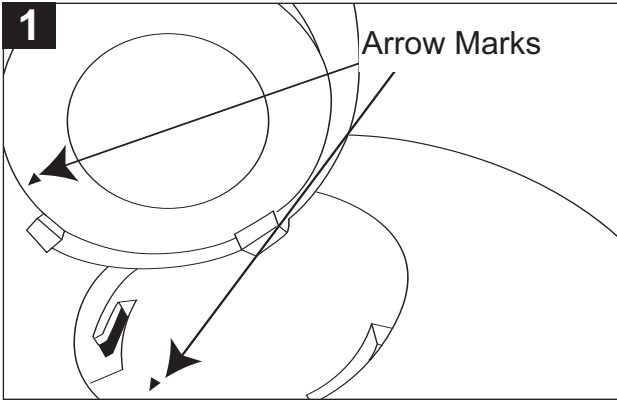

Align the Arrow marks as shown and place the crown on top of the unit. Make sure the three tabs are located in the tabs' cavities.

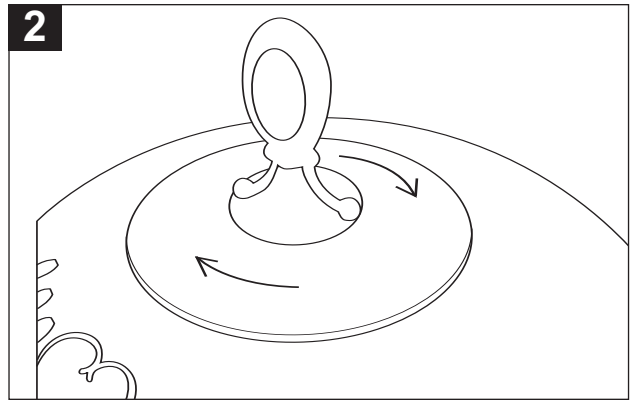

Rotate the crown clockwise until it locks in place.

IMPORTANT: This action is irreversible for safety reasons.

OPERATION

CONNECTING THE MICROPHONES

This unit has two microphone jacks which will allow you to sing along with your favorite songs. Before connecting, make sure the MIC VOLUME control is set to minimum.

ECHO CONTROL

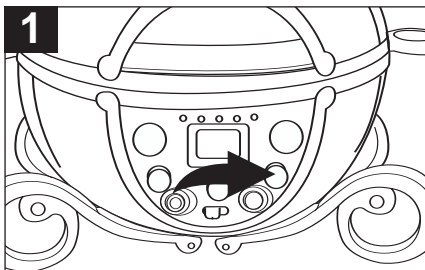

Rotate the ECHO control clockwise to increase the echo or counterclockwise to decrease the echo.

MIC ON/OFF SWITCHES

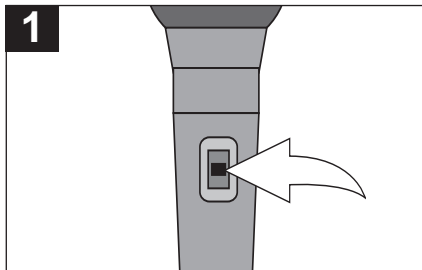

To turn the microphone(s) on, slide the ON/OFF switch(es), located on the side of the microphone(s), to the ON position. To turn the microphone(s) off, slide the ON/OFF switch(es) to the OFF position.

BALANCE CONTROL

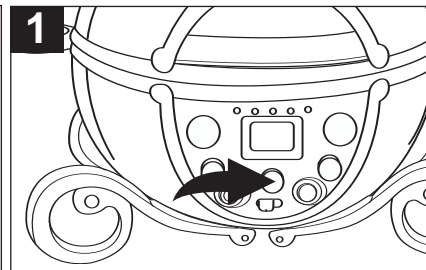

During Normal CD Playback: Rotate the BALANCE control clockwise to decrease the left speaker's sound or counterclockwise to decrease the right speaker's sound.

During Karaoke CD Playback: Rotate the BALANCE control clockwise to decrease the music sound level or counterclockwise to decrease the vocal sound level.

MICROPHONE NOTE: Since both sides of the microphone look alike, make sure to sing/speak into the side that has the ON/OFF switch.

AUTO VOICE CONTROL (AVC)

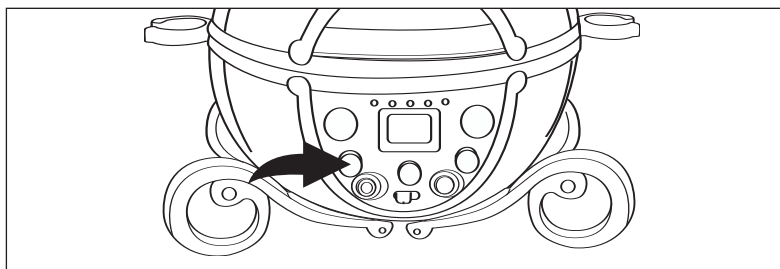

When the Auto Voice control feature is activated, the vocals on a multiplex recording are muted as soon as the singer begins singing into the microphone. When the singer stops singing, the vocals are automatically unmuted. Adjust the AVC (Auto Voice) control for the best balance between playback and microphone levels.

IMPORTANT: This feature only works with multiplex CDs.

OPERATION (CONTINUED)

PLAYING COMPACT DISCS

NORMAL PLAYBACK

(For karaoke, please refer to page 17.)

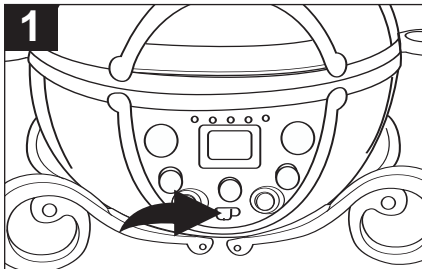

1 Slide the POWER switch to the ON position to turn the unit on; the POWER indicator will light.

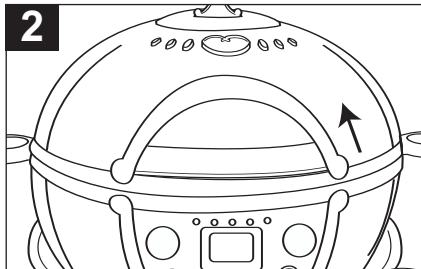

2 Lift the CD Compartment Cover up and place a CD on the center spindle, with the printed label side facing up. Close the CD Compartment Cover.

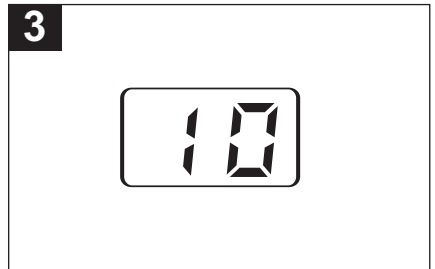

3 The CD player will read the table of contents on the disc and the total number of tracks on the disc will appear in the display.

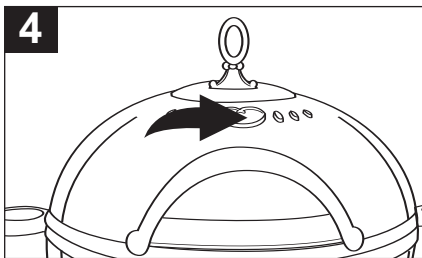

4 Press the PLAY/PAUSE (▶||) button to begin playback on Track 1; the PLAY/PAUSE indicator will light.

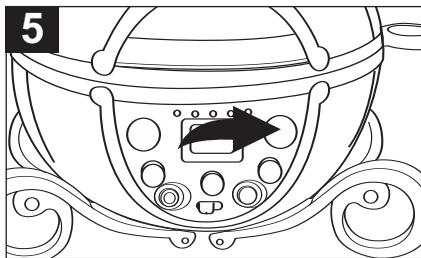

5 Adjust the MASTER VOLUME control as desired. Playback will continue until all of the tracks on the disc have been played.

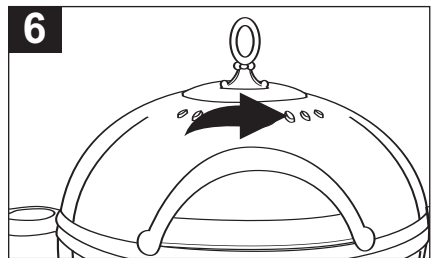

6 To stop playback before the disc ends, press the STOP (■) button. The disc will stop and the display will show the total number of tracks.

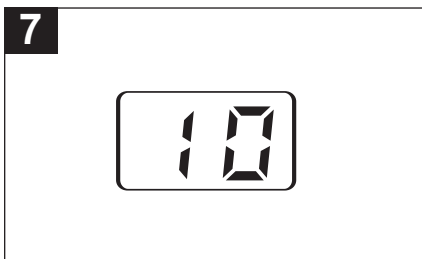

7 After the last track has been played, the disc stops automatically and the display shows the total number of tracks on the disc. If you are finished listening, open the CD compartment door and remove the CD.

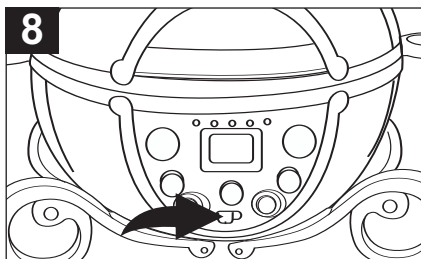

8 Slide the POWER switch to the OFF position to turn the unit off; the POWER indicator will turn off.

OPERATION (CONTINUED)

CD PAUSE CONTROL

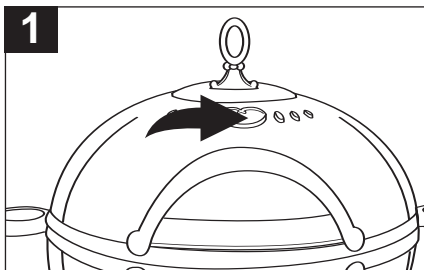

1 During CD playback, if you wish to pause the disc momentarily, press the PLAY/PAUSE (▶||) button. Playback stops but the disc continues to spin and the PLAY/PAUSE indicator will blink.

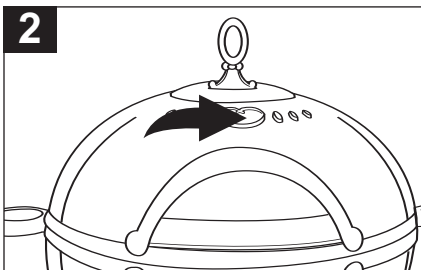

2 Press the PLAY/PAUSE (▶||) button again to release pause and resume normal CD playback; the PLAY/PAUSE indicator will light.

TO BEGIN PLAYBACK FROM A SPECIFIC TRACK

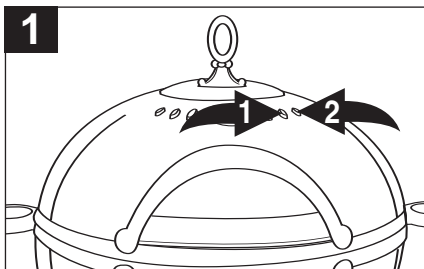

1 After you insert the disc into the CD player and the total number of tracks appear on the display, you may press either the SKIP ◀① or ▶② button to select a specific track for playback.

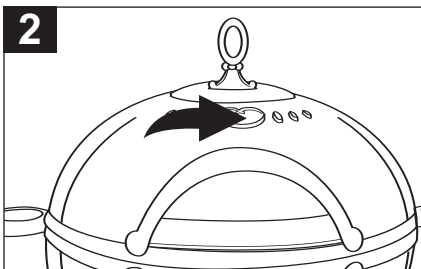

2 When the desired track number blinks in the display, press the PLAY/PAUSE (▶||) button. Playback will begin on the track you selected.

FORWARD/REVERSE SKIP TRACK

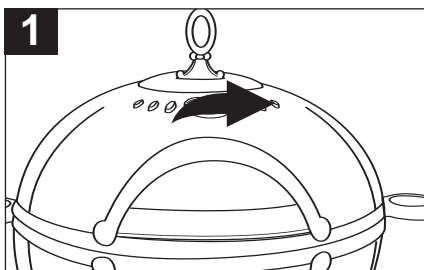

1 During playback, press the SKIP ▶ button once to advance the player to the beginning of the next track. Press the SKIP ▶ button repeatedly to advance the player to higher-numbered tracks.

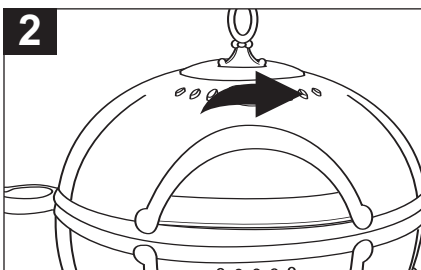

2 During playback, press the SKIP ◀ button once to move the player back to the beginning of the current track. Press the SKIP ◀ button repeatedly to move the player back to lower-numbered tracks.

OPERATION (CONTINUED)

REPEAT PLAYBACK

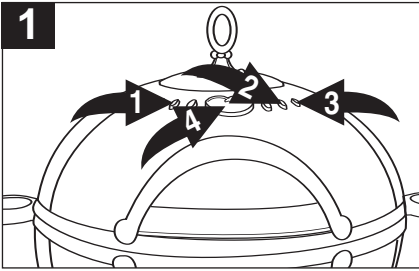

To repeat a single track, press the REPEAT button ❶ once; the REPEAT indicator will blink. Press the SKIP ⏪ ❷ or ⏩ ❸ button to select the specific track that you wish to repeat. When the desired track number appears in the display, press the PLAY/PAUSE (▶||) button ❹ to begin playback. The specific track you selected will be repeated continuously.

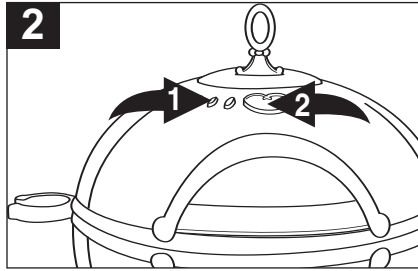

To repeat all of the tracks on a disc continuously, press the REPEAT button ❶ twice; the REPEAT indicator will light solid. Press the PLAY/PAUSE (▶||) button ❷ to repeat all tracks.

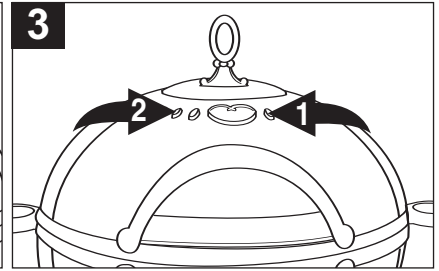

Press the STOP (■) button ❶ to stop Repeat Playback. To cancel Repeat Playback, press the REPEAT button ❷ until the REPEAT indicator turns off. You can also cancel Repeat Playback by pressing the STOP (■) button ❶ while in the Stop mode; the Repeat indicator will turn off.

PROGRAMMED PLAYBACK

The CD player in this unit has a 30 track programmable memory that allows you to program up 30 tracks on any disc for playback in any desired order. You may program 30 different tracks or you may also program certain tracks to play more than once.

To perform programmed playback, proceed as follows:

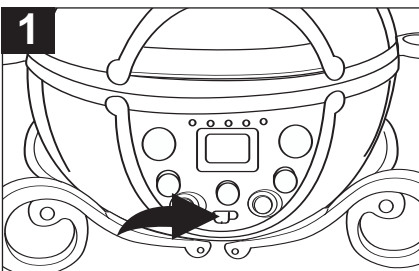

Slide the POWER switch to the ON position to turn the unit on; the POWER indicator will light.

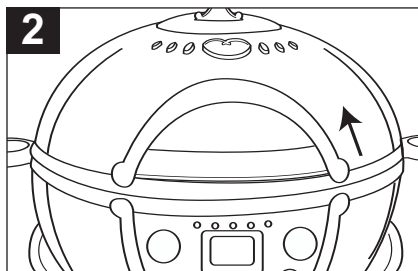

Lift the CD Compartment Cover up and place a CD on the center spindle, with the printed label side facing up. Close the CD Compartment Cover.

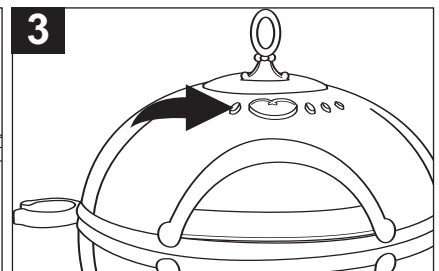

While in the Stop mode, press the PROGRAM button; "01" will blink in the display and the PROGRAM indicator will blink.

CONTINUED ON THE NEXT PAGE

OPERATION (CONTINUED)

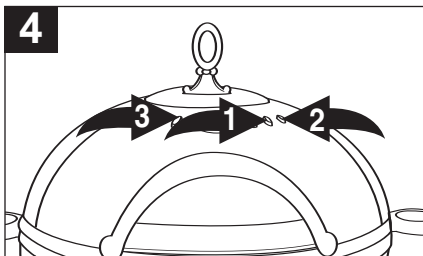

4 Press the SKIP \ll ① or \gg ② button to select the first track that you wish to program. When the desired track number appears in the display, press the PROGRAM button ③ again.

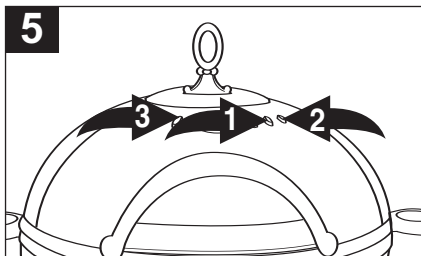

5 Press either the SKIP \ll ① or \gg ② button to select the next track you wish to program. When the desired track number appears in the display, press the PROGRAM button ③ again.

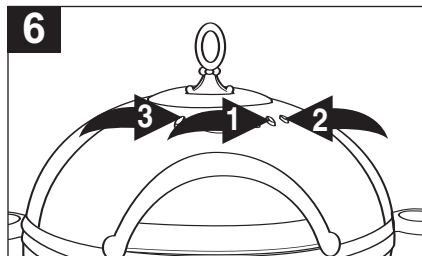

6 Repeat step 5 until you have programmed the desired track numbers (up to 30 tracks) into the CD Program Memory. When the memory is full, the programmed track's number will appear in the display.

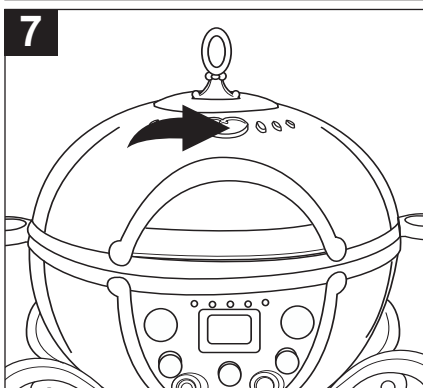

7 Press the PLAY/PAUSE ($\blacktriangleright\parallel$) button to begin programmed playback. The PROGRAM indicator will light solid and playback will begin on the first track that you programmed. The player will continue to play all of the tracks that you programmed in the order in which you programmed them. When the last programmed track has been played, the player will stop and the display will again show the total number of tracks on the disc. If you press the PLAY/PAUSE ($\blacktriangleright\parallel$) button again, playback will start on the first track you programmed and will continue until all the programmed tracks have been played.

NOTE: To stop playback before Programmed playback is over, press the STOP (\blacksquare) button.

To cancel Programmed playback, while in the Stop mode, press the STOP (\blacksquare) button once, the Program indicator will turn off.

The Programmed memory will be saved unless the unit is turned off or the CD Compartment cover is opened.

PROGRAMMED REPEAT (UP TO 30 TRACKS)

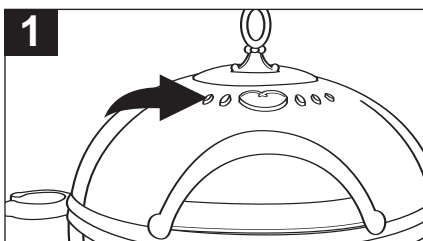

1 It is also possible to use the Program and Repeat functions together to repeat a specific program indefinitely. First, program the tracks you wish to hear in the order you wish to hear them, as described above. Then, press the REPEAT button twice. The PROGRAM indicator will blink and the REPEAT indicator will light.

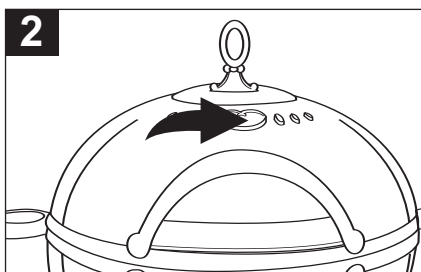

2 Press the PLAY/PAUSE ($\blacktriangleright\parallel$) button to begin Programmed Repeat playback. The player will play the tracks you selected in the order in which you programmed them. When the last track in the program has been played, the entire program will begin again.

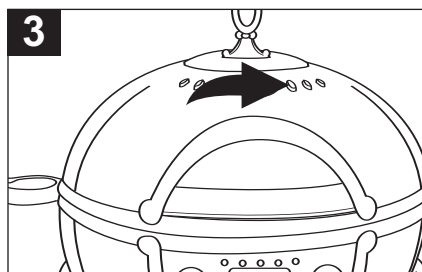

3 Programmed Repeat operation will continue indefinitely until you press the STOP (\blacksquare) button or open the CD door. To cancel the Programmed Repeat mode, press the STOP (\blacksquare) button once while in the Stop mode; both the Program and Repeat indicators will turn off.

OPERATION (CONTINUED)

RANDOM PLAYBACK

Follow the instructions below to randomly playback all the tracks on the CD.

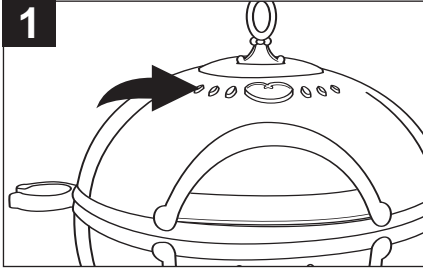

During playback, press the RANDOM button; the unit will then randomly playback all the tracks on the CD and stop.

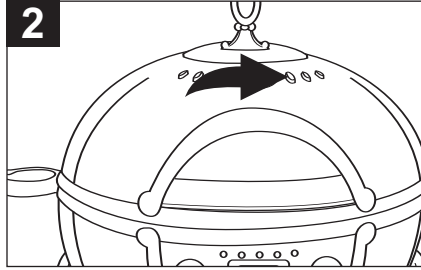

To stop random playback, press the STOP (■) button.

NOTE: To cancel Random mode, press the Random button; the Random indicator will turn off.

OPERATION (CONTINUED)

PLAYING A CD+G (COMPACT DISC + GRAPHICS) KARAOKE DISC

You can listen to a CD+G Karaoke disc. CD+G discs combine the recorded music with an additional video track that displays the song lyrics on an external television screen (see pages 8-9). As the song plays, the words to be sung are highlighted in a different color on most CD+Gs.

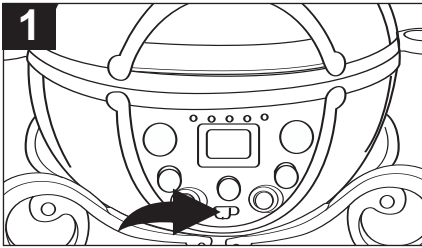

Slide the **POWER** switch to the **ON** position to turn the unit on; the **POWER** indicator will light.

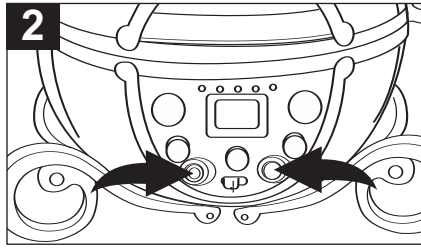

Insert a CD+G disc. Insert the microphone(s) into the **MIC** jack(s). Make sure the unit is connected to a TV or TV and stereo as shown on pages 8 and 9.

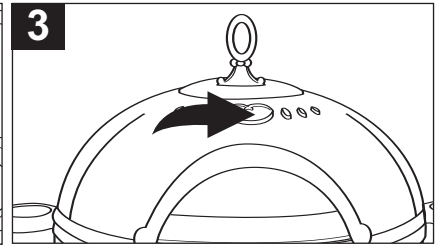

Press the **PLAY/PAUSE** (▶||) button to start CD+G playback and the image and lyrics will appear on the external TV, if connected.

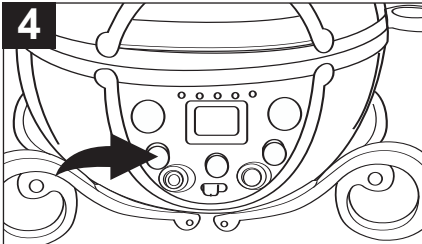

Rotate the **AUTO VOICE** control clockwise to suppress the vocal tracks on the CD being played when singing into the microphone. Rotate the **AUTO VOICE** control counterclockwise to have the vocal tracks on the CD play at normal volume.

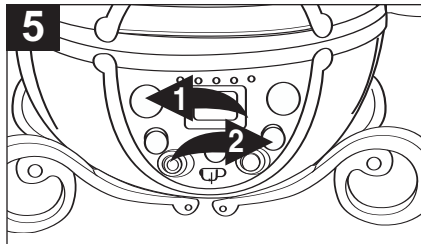

Adjust the **MIC VOLUME** control ❶ as desired. Increasing this control will increase the volume of the microphone. Adjust the **ECHO** control ❷ to add an echo effect to your voice. The **ECHO** control ❷ is variable so add as much or as little reverb as desired. Sing or talk into the microphone and you will hear both the CD+G and the microphone.

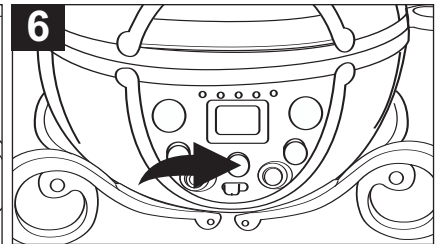

Rotate the **BALANCE** control clockwise to decrease the music sound level or counterclockwise to decrease the vocal sound level.

NOTES:

- The Program, Random and Repeat features on a CD+G disc operate the same as with a standard CD.

OPERATION (CONTINUED)

INFORMATION ABOUT CD+G KARAOKE DISCS:

CD+G Karaoke discs are designed specifically for playback in special CD players that include a CD+G decoder, such as this unit. These discs contain the lyrics to each song and the lyrics will appear on your external TV screen, line by line, as the disc is playing. Usually the words on the screen will change color in time with the music to help you sing along at the proper tempo, even if you do not know the song.

Some CD+G Karaoke discs have all of the songs recorded twice, first with music only, and then with music and vocals together. (This type of recording is called a "Multiplex" recording.) For example, if you purchase a CD+G disc containing four songs, tracks one through four may have the music only without vocals, and tracks five through eight might have the same four songs recorded with music on the left channel and the vocal tracks on the right channel.

MICROPHONE FEEDBACK:

"Feedback" is a howling or screeching sound that occurs when the microphone(s) comes too close to the speaker(s). To avoid microphone feedback, keep the microphone(s) as far away from the speaker(s) as the microphone cable(s) will allow. If you must bring the microphone(s) close to the speaker(s), such as when you are changing a disc or adjusting one of the other controls on the front of the unit, set the microphone(s) ON/OFF switch(es) to the OFF position.

CARE AND MAINTENANCE

Caring for Compact Discs

- Treat the compact disc carefully. Handle the compact disc only by its edges. Never allow your fingers to come in contact with the shiny, unprinted side of the compact disc.

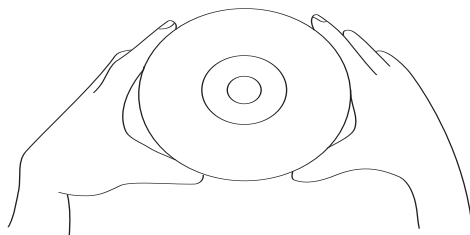

- Do not attach adhesive tape, stickers, etc. to the compact disc label.
- Clean the compact disc periodically with a soft, lint-free, dry cloth. Never use detergents or abrasive cleaners to clean the compact disc. If necessary, use a CD cleaning kit.
- If a compact disc skips or gets stuck on a section of the compact disc, it is probably dirty or damaged (scratched).
- When cleaning the compact disc, wipe in straight lines from the center of the compact disc to the outer edge of the disc. Never wipe in circular motions.

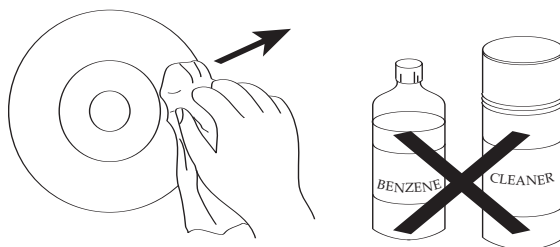

- This unit is designed to play only compact discs bearing the identification logo as shown here. Other discs may not conform to the CD standard and may not play properly. 
- Compact Discs should be stored in their cases after each use to avoid damage.
- Do not expose compact discs to direct sunlight, high humidity, high temperatures or dust, etc. Prolonged exposure or extreme temperatures can warp the compact disc.
- Do not stick or write anything on either side of the compact disc. Sharp writing instruments, or the ink, may damage the surface.

Cleaning the Unit

- To prevent fire or shock hazard, disconnect your unit from the AC power source when cleaning.
- The finish on your unit may be cleaned with a dust cloth and cared for as other furniture. Use caution when cleaning and wiping the plastic parts.
- Mild soap and a damp cloth may be used on the front panel

TROUBLESHOOTING GUIDE

Should this unit exhibit a problem, check the following before seeking service:

Symptom	Possible Cause	Solution
Compact Disc Player		
CD Player will not play.	CD is not installed or installed upside-down.	Insert CD with label side up.
CD skips while playing.	Disc is dirty or scratched.	Wipe disc with cloth or use another disc.
General		
No sound.	Power cord disconnected.	Connect power cord.
Karaoke		
Some vocals are still present when AUTO VOICE control is off.	Backup vocals are supposed to be included.	This is normal, only the main vocal(s) are to be reduced.
Feedback is heard when singing.	Microphone(s) is (are) too close to unit or MIC Volume is too high.	Move microphone(s) away from unit or decrease MIC Volume.
Words do not appear on TV screen.	Using non-CD+G disc.	Use CD+G disc.
	Video cable connected improperly to TV.	Check connection; see pgs. 8-9.
	Source is not selected on TV.	Change TV source to match the location of karaoke connection (i.e. VIDEO 1, AUX IN, etc.).

SPECIFICATIONS

GENERAL:

Power Source120V, 60Hz AC
SpeakerImpedance 8 Ohms
Dimensions12.25 (W) x 10 (H) x 9.6 (D) Inches
Output Power.....1.5 W/Channel

CD SECTION:

Disc Diameter4.72" (120mm)
.....3.15" (80mm) Single CD
Optical Source.....Semiconductor Laser
D/A Conversion1-bit
Wavelength.780 nm

Specifications are subject to change without notice.

REFERENCIA RÁPIDA

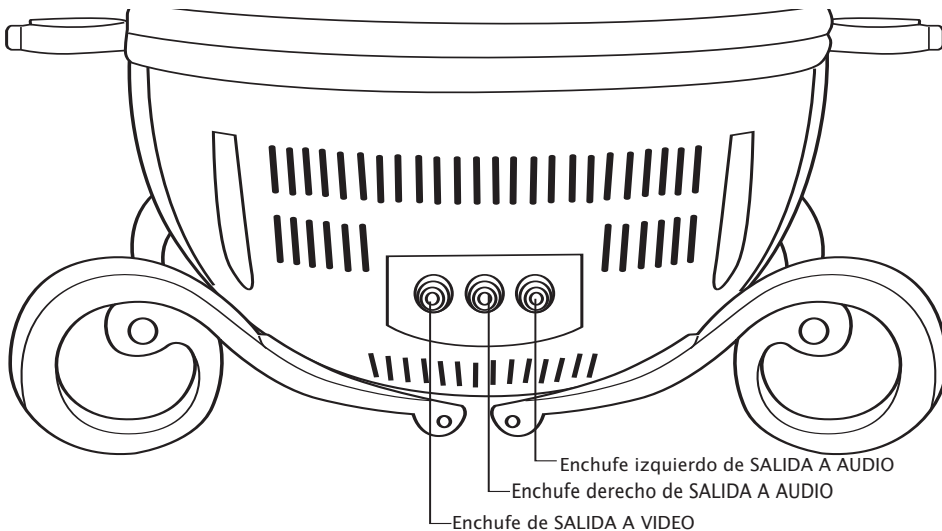
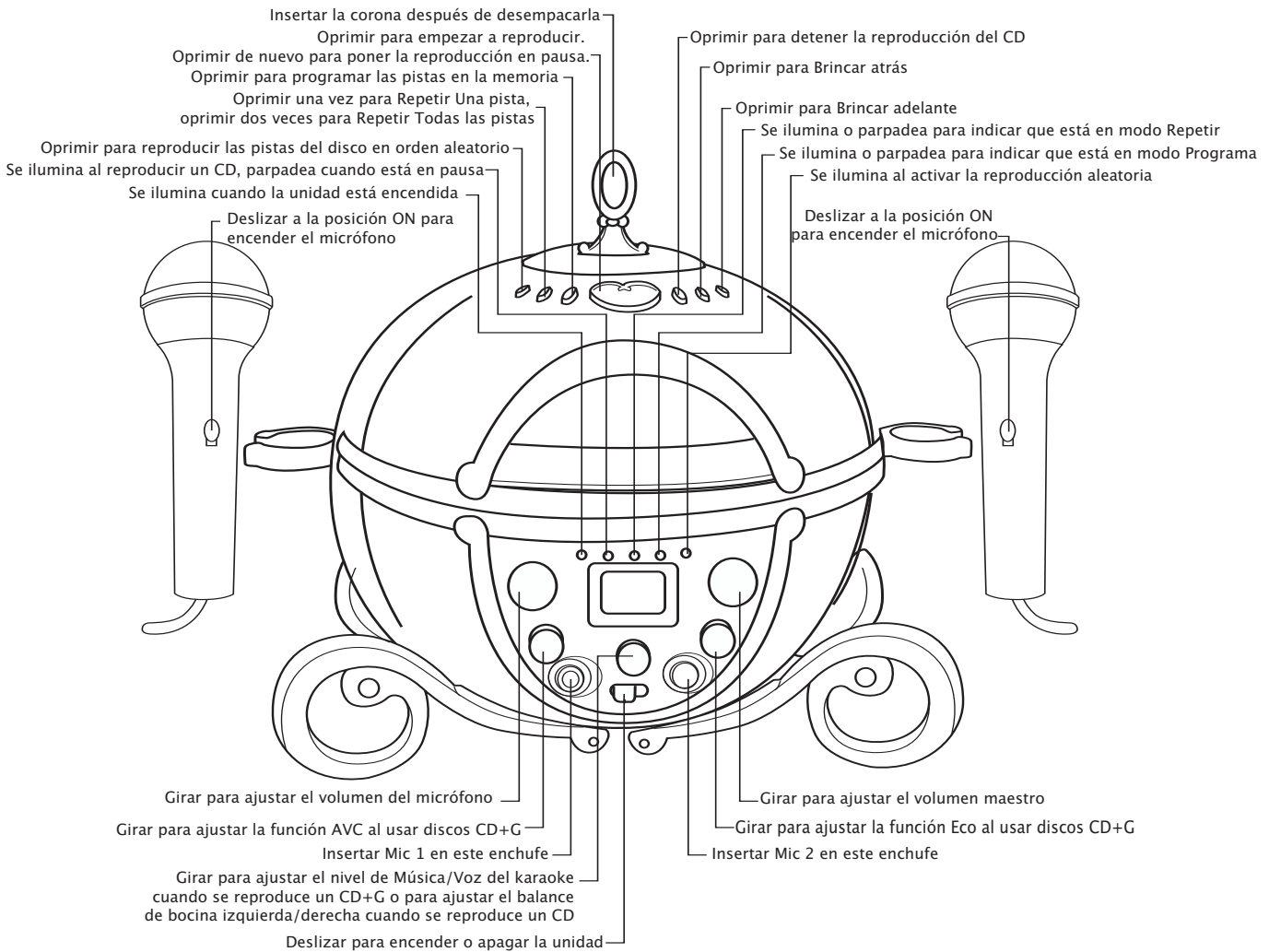

REFERENCIA RÁPIDA (CONTINÚA)

REPRODUCIR DISCOS COMPACTOS

1. Deslice el interruptor de ENERGÍA a la posición ON para encender la unidad; el indicador de ENERGÍA se iluminará.
2. Levante la cubierta del compartimiento del CD y coloque un CD en el eje central, con la cara impresa con la etiqueta hacia arriba. Cierre la cubierta del compartimiento del CD.
3. Oprima el botón de TOCAR/PAUSA (▶||) para iniciar la reproducción de la Pista 1.
4. Ajuste el control de VOLUMEN MAESTRO según desee. La reproducción continuará hasta que se hayan tocado todas las pistas en el disco.
5. Para detener la reproducción antes de que termine el disco, oprima el botón de Paro (■). El disco se detendrá y la pantalla mostrará el número total de pistas.

PAUSA

1. Durante la reproducción del CD, si desea poner en pausa el disco momentáneamente, oprima el botón de Tocar/Pausa (▶||). La reproducción se detiene pero el disco sigue girando.
2. Oprima de nuevo el botón de Tocar/Pausa (▶||) para quitar la pausa y reanudar la reproducción normal del CD.

BRINCAR

1. Después de introducir el disco en el reproductor de CD y que aparezca el número total de pistas en la pantalla, usted puede oprimir el botón de Brincar/Buscar ◀◀ o ▶▶ para escoger una pista específica.
2. Cuando aparezca el número de pista deseada en la pantalla, oprima el botón de Tocar/Pausa (▶||). La reproducción iniciará en la pista que usted escogió.

REPETIR

1. Para repetir una sola pista, oprima una vez el botón de Repetir; el indicador de REPETIR parpadeará. Oprima el botón de Brincar/Buscar ◀◀ o ▶▶ para seleccionar la pista específica que desea que se repita. Cuando aparezca el número de pista deseada en la pantalla, oprima el botón de TOCAR/PAUSA (▶||) para iniciar la reproducción. La pista específica que usted escogió se repetirá continuamente.
2. Para repetir continuamente todas las pistas en un disco, oprima dos veces el botón de Repetir; el indicador de REPETIR se iluminará. Oprima el botón de Tocar/Pausa (▶||) para repetir todas las pistas.
3. Para cancelar la reproducción repetida, oprima el botón de Repetir hasta que se apague el indicador de REPETIR. Usted también puede cancelar la Reproducción repetida oprimiendo el botón de Paro (■) mientras está en modo de Paro.

REPRODUCCIÓN PROGRAMADA (HASTA 30 PISTAS)

1. Deslice el interruptor de ENERGÍA a la posición ON para encender la unidad; el indicador de ENERGÍA se iluminará.
2. Levante la cubierta del compartimiento del CD y

coloque un CD en el eje central, con la cara impresa con la etiqueta hacia arriba. Cierre la cubierta del compartimiento del CD.

3. Oprima el botón de PROGRAMA; "01" parpadeará en la pantalla y se iluminará el indicador de PROGRAMA.
4. Oprima el botón de Brincar/Buscar ◀◀ o ▶▶ para escoger la primera pista que desee programar. Cuando aparezca el número de pista deseado en la pantalla, oprima de nuevo el botón de PROGRAMA.
5. Repita el paso 4 hasta que haya programado las pistas deseadas (hasta 30 pistas) en la memoria del programa de CD.
6. Oprima el botón de Tocar/Pausa (▶||) para empezar a tocar la repetición programada. El indicador de PROGRAMA se iluminará sólido e iniciará la reproducción en la primera pista que usted programó. El reproductor continuará tocando todas las pistas que usted programó en el orden en que usted las programó. Cuando se haya tocado la última pista programada, el reproductor se detendrá y la pantalla mostrará de nuevo el número total de pistas en el disco.

REPRODUCCIÓN ALEATORIA

1. Durante la reproducción, oprima una vez el botón de ALEATORIO; entonces la unidad reproducirá todas las pistas del CD en orden aleatorio y se detendrá.

REPRODUCIR UN CD+G

1. Deslice el interruptor de ENERGÍA a la posición ON para encender la unidad; el indicador de ENERGÍA se iluminará.
2. Inserte un disco CD+G. Inserte los micrófonos en los enchufes de Micrófono. Cerciórese de conectar la unidad a un televisor o televisor y estéreo como se muestra en las páginas 8 y 9 de este manual.
3. Oprima el botón de Tocar/Pausa (▶||) para iniciar la reproducción del CD+G y la imagen y la letra de la canción aparecerá en la pantalla del televisor externo, si está conectado.
4. Gire el control de AUTO VOZ a la derecha para eliminar las voces en el CD que se oyen mientras canta en el micrófono. Gire el control de AUTO VOZ a la izquierda para tener las pistas de voces en el CD a un volumen normal.
5. Ajuste el control de volumen del micrófono según desee. Al subir este control se subirá el volumen del micrófono. Ajuste el control de ECO para agregar un efecto de eco a su voz. El control de ECO es variable de manera que puede agregar tanta o tan poca reverberancia como usted desee. Cante o hable al micrófono y usted escuchará tanto el CD+G como el micrófono.
6. Gire el control de BALANCE a la derecha para bajar el nivel de sonido de la música o a la izquierda bajar el nivel de sonido de las voces.

Estimado Cliente:

Sírvase leer este manual detenidamente antes de operar la unidad para familiarizarse más con la misma y obtener el desempeño que le permitirá disfrutarla por muchos años. Mantenga estas instrucciones a la mano para futura referencia.

SÍRVASE GUARDAR EL EMPAQUE DE CARTÓN AL MENOS POR 90 DÍAS POR SI ACASO NECESITARA REGRESAR EL PRODUCTO A SU DISTRIBUIDOR O A MEMOREX.

Para futura referencia, registre el número de serie de la unidad impresa en la parte trasera del gabinete.

Número de Serie _____



ADVERTENCIA: Para reducir el riesgo de descargas eléctricas no saque la cubierta o la tapa posterior. Allí no se encuentran partes que puedan ser reparadas por el usuario. Lleve su unidad a un Centro de Servicio Autorizado.



ADVERTENCIA: La figura de la flecha con forma de rayo dentro de un triángulo está hecho para alertar al usuario de la presencia de cables sin aislar de "voltaje peligroso" dentro del gabinete, de tal magnitud que puede causar un riesgo de descarga eléctrica a las personas.



ADVERTENCIA: El signo de exclamación dentro de un triángulo está hecho para alertar al usuario de la existencia de instrucciones importantes tanto de servicio como de funcionamiento y mantenimiento que vienen con la unidad.



PELIGRO: Cuando se abre o rompe el seguro existe la posibilidad de exposición a radiación peligrosa. Evite exponerse a dicho rayo.

AVISO DE LA FCC:
Este equipo genera o puede usar energía de frecuencia radial. Cualquier cambio o modificación al equipo, puede causar interferencia nociva, a menos que estas modificaciones esten expresamente indicadas en el manual de instrucciones. El usuario puede perder el derecho de operar este equipo si efectuara un cambio o modificación no autorizadas.

MEDIDAS DE SEGURIDAD CON EL RAYO LASER
Esta unidad usa un rayo laser. Sólo personal calificado deberá dar servicio a este dispositivo a fin de evitar daño en los ojos.
ADVERTENCIA: El uso de los controles, o el procedimiento de funcionamiento que no sean los especificados aquí, pueden dar como resultado una exposición a radiación peligrosa.

AVISO DE LA FCC:
Este equipo genera o puede usar energía de frecuencia radial. Cualquier cambio o modificación al equipo, puede causar interferencia nociva, a menos que estas modificaciones esten expresamente indicadas en el manual de instrucciones. El usuario puede perder el derecho de operar este equipo si efectuara un cambio o modificación no autorizadas.
Este sistema está de acuerdo con los límites exigidos por la Clase B para dispositivos electrónicos tal como se especifican en la Parte 15 del Reglamento FCC. Estos límites ofrecen una protección razonable contra la interferencia de radio o televisión, aún cuando esté operando correctamente. Para eliminar cualquier interferencia, usted puede intentar una o más de las siguientes medidas correctivas:

- Re-oriente o cambie de posición la antena receptora.
- Aumente la distancia existente entre el sistema y el radio o televisión.
- Use distintos toma-corrientes para el radio o la televisión.

Si el problema subsiste, consulte a un técnico especializado en radio/televisión.

ADVERTENCIA: PARA EVITAR LOS PELIGROS DE ELECTROCUTAMIENTO O INCENDIO, NO EXPONGA ESTE APARATO A LA LLUVIA O HUMEDAD.

PROTECTORES DE PICOS:
Se recomienda utilizar un protector de picos para la conexión de la CA. Los picos del relámpago y de la energía no están amparados por la garantía de este producto.

Estimado cliente:

El haber seleccionado un equipo de tan alta tecnología, como el que usted acaba de comprar, es sólo el comienzo de su entretenimiento musical. Ahora es tiempo de tomar en consideración como optimizar el entretenimiento que su equipo le ofrece. Este fabricante y la Asociación de Industrias Electrónicas del Grupo de Consumidores Electrónicos desean que usted obtenga el mejor resultado de su equipo usándolo en un nivel seguro, tal como el escuchar el sonido claro y sonoro, sin distorsión - sobre todo sin que afecte su sentido auditivo. El sonido es engañoso, ya que con el tiempo su nivel de audición puede adaptarse solo a escuchar en volumen alto, resultando en un serio daño a su sentido auditivo. Protéjase contra este daño innecesario ajustando el volumen de su equipo a un nivel bajo antes de acostumbrarse a escuchar siempre la música a un volumen alto.

Para establecer un nivel auditivo seguro:

- Ponga el control de volumen en posición baja.
- Lentamente aumente el nivel hasta que usted pueda escuchar clara y confortablemente sin distorsión.

Una vez que establece el nivel de audición confortable:

- Deje fijo el control de Volumen en dicho nivel.

Esto sólo le tomará un minuto, y le ayudará a prevenir la pérdida del oído en el futuro.

Nosotros deseamos que usted pueda oír durante toda su vida

Si sabe usar su equipo, éste le proveerá mucho tiempo de satisfacción y entretenimiento. Debido a que el daño causado al oído es imperceptible hasta que ya es muy tarde, este fabricante y la Asociación de Industrias Electrónicas le recomiendan evitar la exposición prolongada a ruidos excesivos. La lista que le damos a continuación le servirá de guía:

Nivel de Decibeles	Ejemplo
30	Una biblioteca, susurros.
40	Sala, refrigeradora, dormitorio lejos del tráfico.
50	Semáforo, conversación normal, oficina tranquila.
60	Aire acondicionado a 20 pies, máquina de coser
70	Aspiradora de polvo, secadora de pelo, restaurant bullicioso.
80	Tráfico de la calle, destructores de basura, alarma de reloj a dos pies.

LOS SIGUIENTES RUIDOS PUEDEN SER PELIGROSOS SI SE SOMETE A ELLOS EN FORMA CONSTANTE

90	Subterráneo, motocicletas, tráfico de camiones, podadora de pasto.
100	Camión de basura, sierra eléctrica, perforadora neumática.
120	Concierto rock delante de los parlantes, ruido de truenos.
140	Sonido de disparo, motor de jet.
180	Lanzamiento de una nave espacial.

Esta información ha sido proporcionada gratuitamente por la Fundación de Investigación de la Sordera.



MEDIDAS DE SEGURIDAD

Antes de usar este aparato asegúrese de leer bien todos los puntos de este manual de operaciones. Una vez leído guárdelo a la mano para usarlo como referencia en el futuro. Tenga especial cuidado al seguir las advertencias indicadas en la unidad, así como las que aparecen en el manual de instrucciones.

1. **Lea las instrucciones**
Usted deberá leer todas las instrucciones sobre seguridad y funcionamiento antes de operar su equipo.
2. **Guarde las Instrucciones**
Todas las instrucciones deberán guardarse como referencia futura.
3. **Siga las Medidas de Seguridad**
Todas las medidas de seguridad y funcionamiento deberán seguirse al pie de la letra.
4. **Siga las Instrucciones**
Todas las instrucciones sobre el funcionamiento de la unidad deberán seguirse.
5. **Limpieza**
Desenchufe la unidad antes de limpiarla. Nunca use líquidos de limpieza químicos, ni aerosoles. Use un paño seco suave.
6. **Auxiliares**
Nunca use ningún aparato auxiliar que no haya sido recomendado por el fabricante.
7. **Evite lugares cerca al agua o muy húmedos.**
Nunca use su unidad cerca al agua. Por ejemplo, cerca de una bañera o lavamanos, lavadero de cocina o lavandería, en un sótano húmedo, cerca de una piscina o lugares similares.
8. **Accesorios**
Coloque la unidad en una mesa, soporte o repisa estables, donde no haya vibración. Cuando coloque la unidad en un carro, o estante, asegúrese de seguir las recomendaciones indicadas en este manual.

PORTABLE CART WARNING
(symbol provided by RETAC)



- 8A. La combinación de aparato y carro deberá ser movida con cuidado. Las paradas bruscas, fuerza excesiva y las superficies irregulares podrán hacer que el aparato y el carro se vuelquen.
9. **No permita la entrada de objetos o líquidos dentro de la unidad** Nunca introduzca ningún objeto metálico en la unidad, ni ponga nada que contenga líquidos cerca a ella. La unidad no deberá ser instalada en un mueble empotrado, como una repisa para libros, un estante, o donde la existencia de cortinas o mobiliario obstruyan las aberturas de ventilación.
10. **Suministro de Energía**
Esta unidad solo deberá operarse con la electricidad que aparece en la etiqueta. Si usted no está seguro de que tipo de energía hay en su casa, consulte con su distribuidor o compañía de electricidad de su localidad. Para aquellos productos que funcionan con baterías, u otras fuentes, refiérase a las instrucciones de funcionamiento.
11. **Polarización**
Esta unidad está equipada con un cordón de electricidad polarizado (el enchufe cuenta con una clavija más ancha que la otra). Dicho enchufe sólo puede ser insertado en el toma-corriente en una sola dirección. Esto ha sido hecho como una medida de seguridad. Si no pudiera insertar la clavija completamente en el toma-corriente, vuelva a intentarlo invirtiendo la clavija. Si aún no es posible insertar el enchufe, póngase en contacto con un electricista para que reemplace su toma-corriente obsoleto. No modifique las características de seguridad de la clavija polarizada.
12. **Protección del Cordón de Electricidad**
Asegúrese de que el cordón nunca se encuentre en el camino donde trafican las personas, y que nada sea colocado sobre ellos que lo pueda pinchar, o recalentar (de existir una estufa cerca por ejemplo) Nunca agarre el cordón con manos mojadas, y asegúrese de agarrar el cuerpo del enchufe (nunca tire del cordón), tanto para conectarlo como cuando lo desconecte.
13. **Rayos**
Para proteger su unidad de una tormenta eléctrica, o cuando no va a ser usada por un tiempo largo es recomendable que desconecte la unidad de la pared, desconecte la antena o cable. Esto le evitará daños producidos por descargas eléctricas.
14. **Líneas Aéreas de Energía Eléctrica.**
Como medida de precaución, cuando instale una antena exterior, hágalo lo más lejos posible de las líneas aéreas de energía eléctrica, ya que esta podría caer sobre dichas líneas y causar corta circuitos. Asimismo, nunca deberá tocarlas ya que podría ser fatal.
15. **Sobrecarga**
Nunca recargue los enchufes, ni extensiones, ya que podría resultar en un

incendio o corta circuito.

16. **No permita la entrada de objetos o líquidos dentro de la unidad.**
Nunca introduzca ningún objeto metálico en la unidad, ni ponga nada que contenga líquidos cerca a ella. La unidad no deberá ser instalada en un mueble empotrado, como una repisa para libros, un estante, o donde la existencia de cortinas o mobiliario obstruyan las aberturas de ventilación.
17. **Conexión a tierra de la antena exterior.**
Si se conecta una antena al receptor, asegúrese de que el sistema de antena tiene una conexión a tierra a fin de proveer cierta protección contra sobrecargas de electricidad, y acumulación de estática. La Sección 810 del Código Eléctrico Nacional, ANSI/NFPA No. 70-1984, provee información sobre la correcta instalación a tierra del mástil así como la estructura de apoyo; sobre la conexión a tierra del cable de plomo a la unidad de descarga de la antena; sobre el tamaño de los conductores a tierra, la localización de la salida de la antena; la conexión de los electrodos de

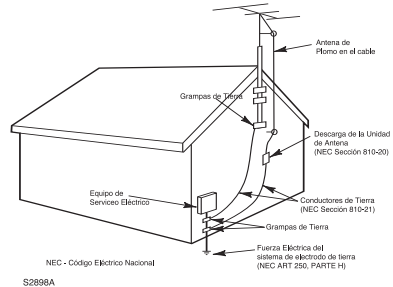

EJEMPLO DE LA INSTALACION A TIERRA SEGUN EL CODIGO NACIONAL DE ELECTRICIDAD NEC

tierra, y los requisitos para los mismos. Ver la figura de abajo.

18. **Dando Servicio**
Nunca intente darle servicio a su unidad usted mismo, ya que el abrir la unidad o sacar la tapa, puede exponerlo a circuitos de voltaje peligrosos. Lleve su unidad a un centro de servicio autorizado.
19. **Repuestos**
Cuando tenga necesidad de ordenar partes, asegúrese de que su centro de servicio use las partes especificadas por el fabricante, o aquellas que tienen las mismas características que la pieza original. El uso de partes no autorizadas pueden causar descargas eléctricas u otros peligros.
20. **Chequeo de Seguridad**
Cada vez que haya reparado su unidad solicite del técnico que hizo la reparación que haga un chequeo de seguridad para determinar de que el producto está funcionando correctamente.
21. **Montaje de Pared o Techo**
Este producto deberá montarse en el techo o pared siguiendo las instrucciones dadas por el fabricante.
22. **Daños que requieren de Servicio:**
Siempre desenchufe su unidad del tomacorriente y solicite el servicio de un técnico calificado cuando se presenten las siguientes condiciones:
 1. Cuando el cordón eléctrico o el enchufe están dañados.
 2. Cuando ha derramado líquido dentro de la unidad.
 3. Si ha expuesto su equipo a la lluvia o al agua.
 4. Cuando su equipo no funciona correctamente a pesar de seguir las instrucciones de funcionamiento; tales como el ajuste de controles indicados en el manual de funcionamiento. El mal manipuleo de dichos controles puede resultar en un daño mayor a los mismos.
 5. Si ha dejado caer su unidad y el gabinete se ha dañado.
 6. Cuando su equipo muestra señales diferentes en su funcionamiento, esto es una clara indicación de que su equipo necesita servicio.
23. **Calor**
Esta unidad no deberá nunca colocarse cerca a artefactos tales como radiadores, estufas, cocinas, u otros productos (incluyendo amplificadores) que producen calor.
24. **NOTA ESPECIAL PARA EL INSTALADOR DEL SISTEMA DE CABLE CATV**
Esta nota está hecha especialmente para llamar la atención del instalador de cable al Artículo 620-40 del NEC, el mismo que imparte guías para conectar a tierra el cable correctamente, así como al edificio y lo más cerca posible a la entrada del cable.

UBICACIÓN DE LOS CONTROLES

FRENTE

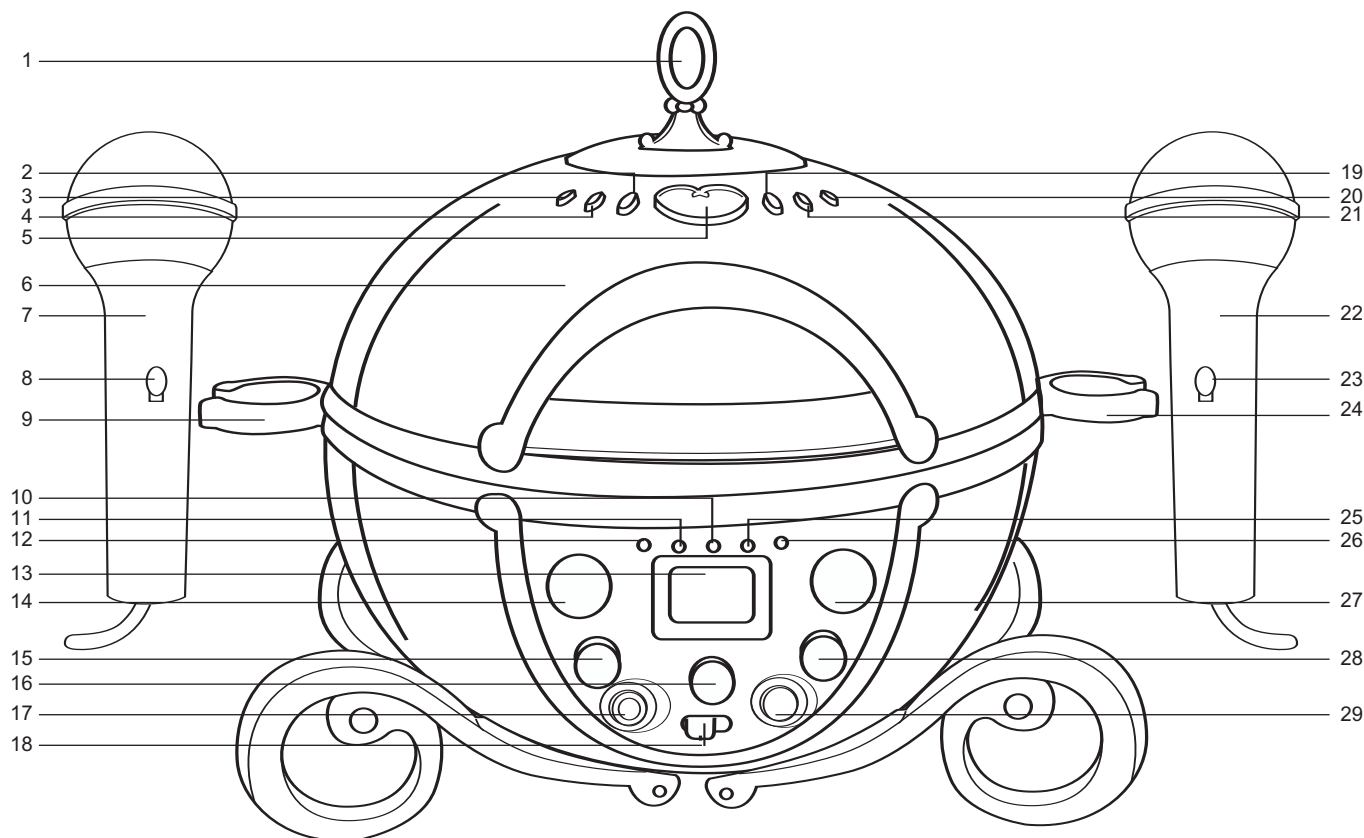

1. Corona (desacoplable)
2. Botón de PROGRAMA
3. Botón de ALEATORIO
4. Botón de REPETIR
5. Botón de Tocar/Pausa (▶||)
6. Cubierta del Compartimiento del CD
7. Micrófono 1
8. Interruptor On/Off (encendido/apagado) del Micrófono 1
9. Soporte de Micrófono 1
10. Indicador de REPETIR
11. Indicador de TOCAR/PAUSA
12. Indicador de ENERGÍA
13. Pantalla
14. Control de volumen del micrófono
15. Control de AVC (Auto Voz)
16. Control de BALANCE
17. Enchufe de MIC 1
18. Interruptor de Encendido/Apagado
19. Botón de PARO (■)
20. Botón de BRINCAR ►►
21. Botón de BRINCAR ◄◄
22. Micrófono 2
23. Interruptor On/Off (encendido/apagado) del Micrófono 2
24. Soporte de Micrófono 2
25. Indicador de PROGRAMA
26. Indicador de ALEATORIO
27. Control de VOLUMEN MAESTRO
28. Control de ECO
29. Enchufe de MIC 2

UBICACIÓN DE LOS CONTROLES

ATRÁS

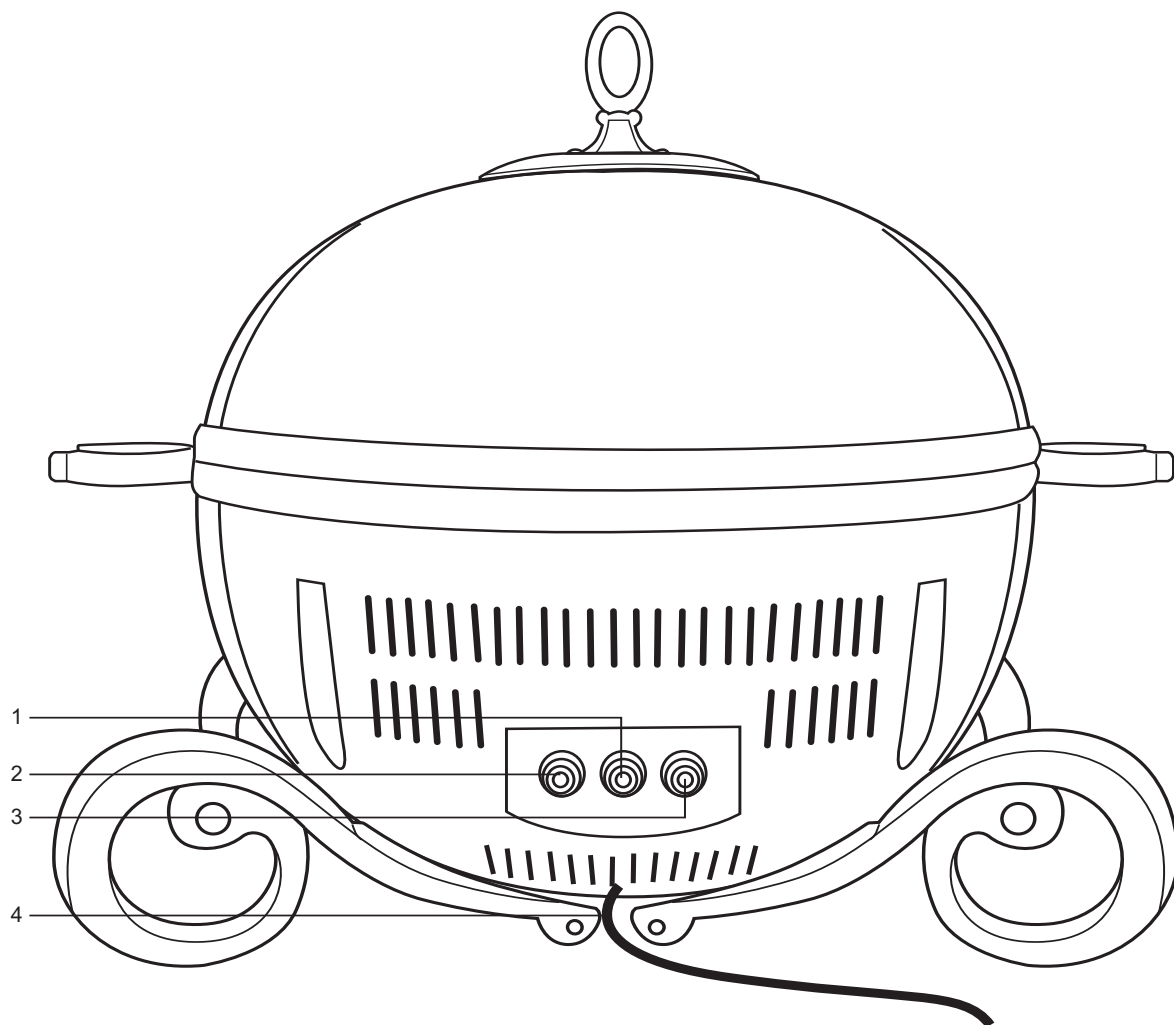

1. Enchufe derecho de SALIDA A AUDIO
2. Enchufe de SALIDA A VIDEO
3. Enchufe izquierdo de SALIDA A AUDIO
4. Cable de corriente eléctrica

FUENTE DE ENERGÍA

AC:

Use el cable AC polarizado incluido con la unidad para operar con energía AC. Inserte el cable AC en cualquier toma de corriente casera de 120V 60Hz.

NOTA: La clavija AC incluida con la unidad está polarizada para ayudar a minimizar la posibilidad de un choque eléctrico. Si la clavija AC no cabe en un tomacorriente AC no polarizado, no lime ni corte la cuchilla ancha. Es responsabilidad del usuario hacer que un electricista cambie la toma de corriente obsoleta.

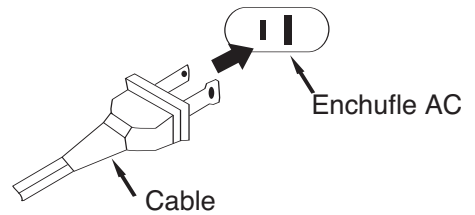

CONEXIONES OPCIONALES

Si usted usa discos especiales de CD+G (Gráficos) en este sistema de Karaoke, usted puede conectar esta unidad a un televisor externo para poder ver los gráficos en pantalla que fueron grabados en el disco CD+G de Karaoke tanto en el televisor externo como en el monitor integrado. Para ver en el monitor integrado los gráficos en pantalla grabados en el disco CD+G, asegúrese de que el interruptor de MONITOR esté en la posición de ON.

El cable de video tiene conectores amarillos de tipo RCA en cada extremo. Sírvase tomar en cuenta que su televisor debe tener un enchufe para entrada a video de tipo RCA para poder ver las letras CD+G en la pantalla de su televisor. Usted no puede conectar este sistema de Karaoke portátil a la terminal de la antena coaxial de su televisor.

También tome en cuenta que las letras en pantalla sólo están disponibles en discos compactos especiales de Karaoke que llevan la marca CD+G.



Muchos televisores nuevos tiene un juego de enchufes para Video y Audio Estéreo en el panel frontal para hacer una conexión rápida y fácil sin tener que girar el televisor para llegar al enchufe en el panel trasero. Si su televisor cuenta con dichos enchufes A/V en el panel frontal, le sugerimos que use esos enchufes para conectar su sistema de Karaoke portátil.

Después de conectar el enchufe de Salida de video en este sistema de Karaoke al enchufe de Entrada a video en su televisor con el cable de video incluido, usted tiene las siguientes tres opciones:

1. Escuche el sonido en las bocinas integradas en este sistema de Karaoke. En este caso, no se requieren las conexiones de audio externas.
2. Si su televisor tiene un enchufe de entrada para audio estéreo, usted puede conectar el enchufe de Salida de audio en la parte posterior de esta unidad al enchufe de Entrada a audio en su televisor. El cable de conexión para audio estéreo está incluido. En este caso, las letras del disco CD+G aparecerán en la pantalla de su televisor y/o el monitor

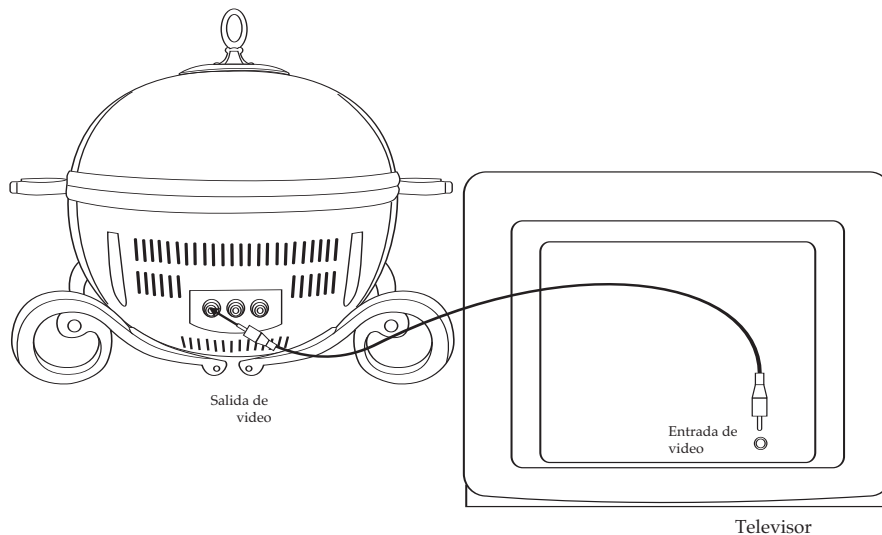

CONEXIONES OPCIONALES (CONTINÚA)

y el sonido del disco se escuchará en las bocinas de su televisor.

Nota: Si usted tiene un televisor mono con un único enchufe de Entrada a audio, es posible que tenga que comprar un adaptador "Y" (estéreo a mono) en su tienda local para accesorios electrónicos para poder combinar los canales de estéreo izquierdo y derecho de este sistema de Karaoke portátil a un solo canal mono para conectarse a su televisor mono.

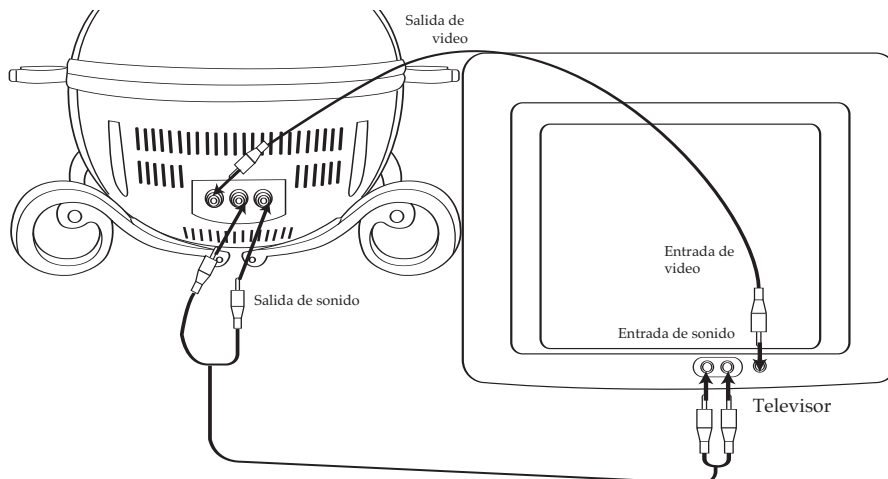

3. Usted puede conectar los enchufes de Salida de Audio de este sistema de Karaoke portátil al enchufe de Entrada a Aux o a Audio del equipo modular para escuchar el sonido por medio de las bocinas de su equipo modular. Siga estas instrucciones para su equipo modular para seleccionar el aparato conectado al enchufe externo como fuente de audio.

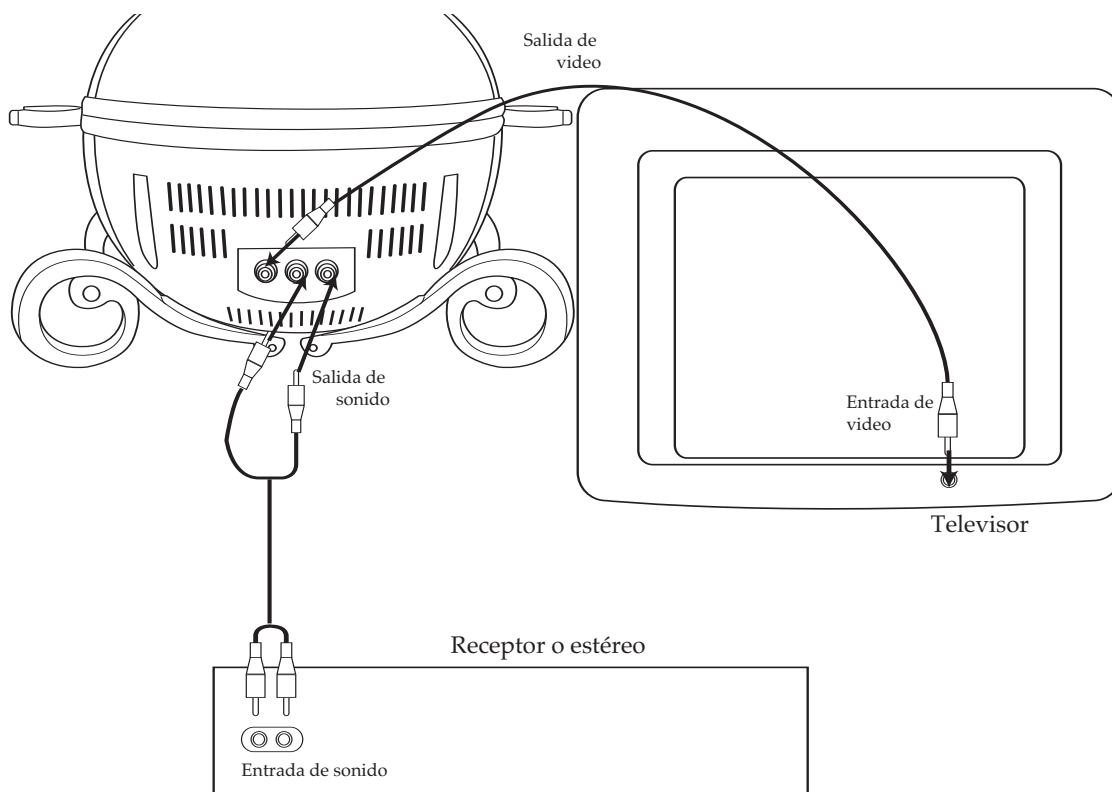

INSTALAR LA CORONA EN LA UNIDAD

INSTALAR LA CORONA EN LA UNIDAD

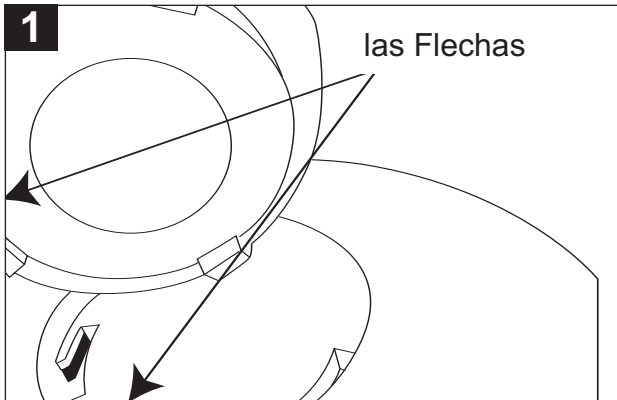

Alinee las Flechas como se muestra y coloque la corona en la parte superior de la unidad. Asegúrese de que las tres pestañas entren en las respectivas cavidades.

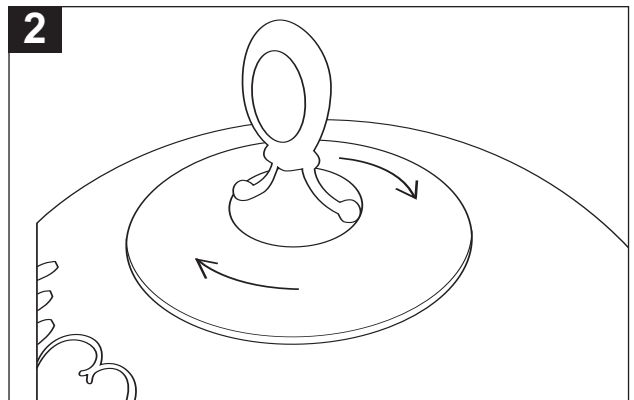

Gira la corona a la derecha hasta que quede fija.

IMPORTANTE: Esta acción es irrevocable para razones de seguridad.

OPERACIÓN

CONECTAR LOS MICRÓFONOS

Esta unidad tiene dos enchufes para micrófonos que le permiten cantar sus canciones favoritas. Antes de conectar, cerciÓrese de que el volumen del micrófono estÓ al mÓnimo.

CONTROL DE ECO

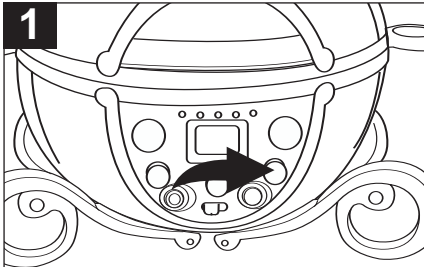

Gire el control de ECO a la derecha para aumentar el eco o a la izquierda para disminuir el eco.

INTERRUPTOR DEL MICRÓFONO

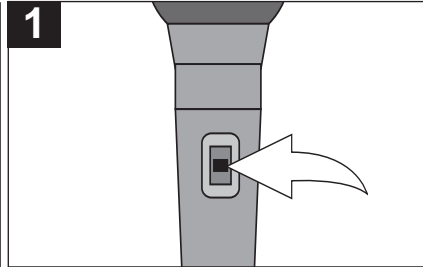

Para encender los micrófonos, deslice los interruptores de ENCENDIDO/ APAGADO, ubicados en un lado en los micrófonos, a la posición de ON. Para apagar los micrófonos, deslice los interruptores de ENCENDIDO/ APAGADO a la posición de OFF.

CONTROL DE BALANCE

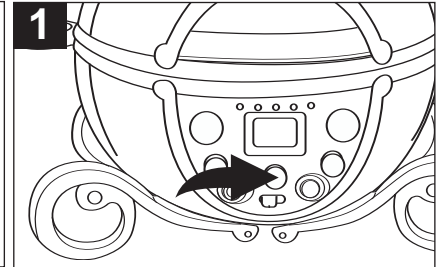

Durante la reproducción de un CD normal: Gire el control de BALANCE a la derecha para bajar el sonido en la bocina izquierda o a la izquierda para bajar el sonido de la bocina derecha.

Durante la reproducción de un CD karaoke: Gire el control de BALANCE a la derecha para bajar el nivel de sonido de la música o a la izquierda bajar el nivel de sonido de las voces.

NOTA SOBRE EL MICRÓFONO: Como los dos lados del micrófono se ven iguales, asegÓrese de cantar o hablar en el lado que tiene el interruptor de Encendido/Apagado.

CONTROL DE AUTO VOZ (AVC)

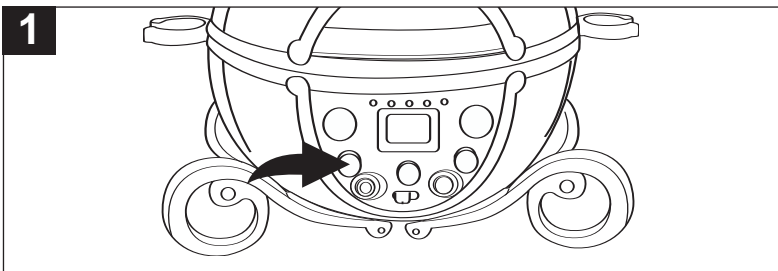

Cuando se activa la funci3n de VOZ, las voces en las grabaciones mÚltiplex enmudecen tan pronto como el cantante empiece a cantar en el micrófono. Cuando el cantante deja de cantar, las voces vuelven a escucharse automÁticamente. Ajuste el control de AUTO VOZ para lograr el mejor balance entre la reproducci3n y los niveles del micrófono.

IMPORTANTE: Esta característica s3lo funciona con los CD mÚltiplex.

OPERACIÓN (CONTINUÍA)

REPRODUCIR DISCOS COMPACTOS

REPRODUCCIÓN NORMAL

(Para el karaoke, por favor consulte la página 17.)

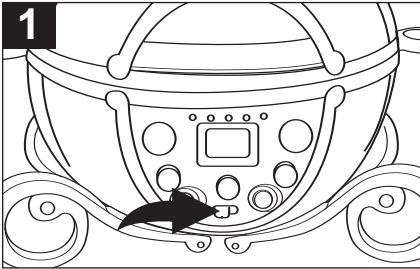

1 Deslice el interruptor de ENERGÍA a la posición ON para encender la unidad; el indicador de ENERGÍA se iluminará.

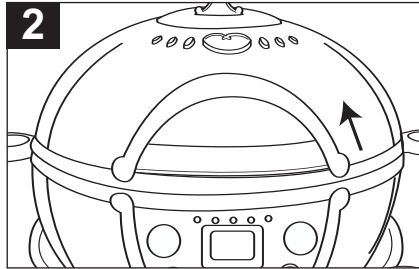

2 Levante la cubierta del compartimiento del CD y coloque un CD en el eje central, con la cara impresa con la etiqueta hacia arriba. Cierre la cubierta del compartimiento del CD.

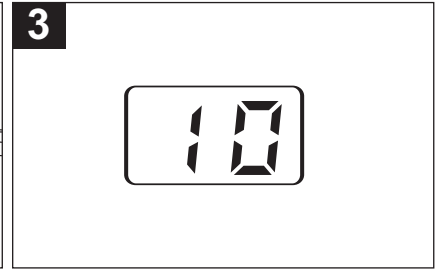

3 El reproductor de CD leerá el índice y en la pantalla aparecerá el número total de pistas en el disco.

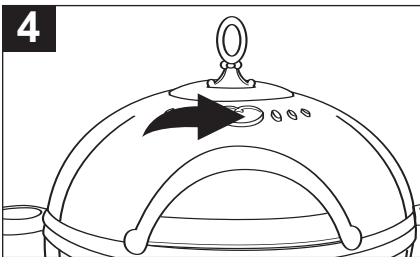

4 Oprima el botón de Tocar/Pausa (▶||) para iniciar la reproducción de la Pista 1; el indicador de TOCAR/PAUSA se iluminará.

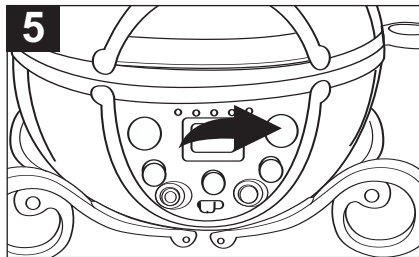

5 Ajuste los controles de VOLUMEN MAESTRO según desee. La reproducción continuará hasta que se hayan tocado todas las pistas en el disco.

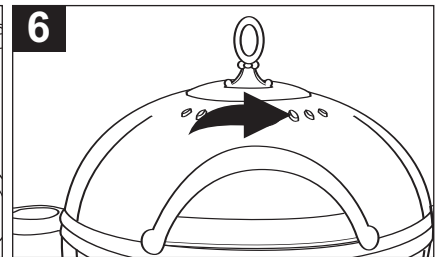

6 Para detener la reproducción antes de que termine el disco, oprima el botón de PARO (■). El disco se detendrá y la pantalla mostrará el número total de pistas.

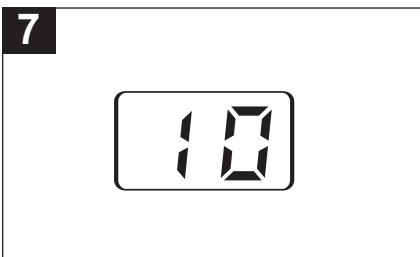

7 Después de tocar la última pista, el disco se detiene automáticamente y la pantalla muestra el número total de pistas en el disco. Si ya no desea escuchar más, oprima el botón para ABRIR/CERRAR la puerta del CD para abrir la puerta del compartimiento de CD.

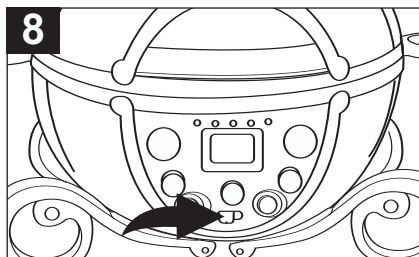

8 Deslice el interruptor de ENERGÍA a la posición OFF para apagar la unidad; el indicador de ENERGÍA se apagará.

OPERACIÓN (CONTINÚA)

CONTROL DE PAUSA PARA CD

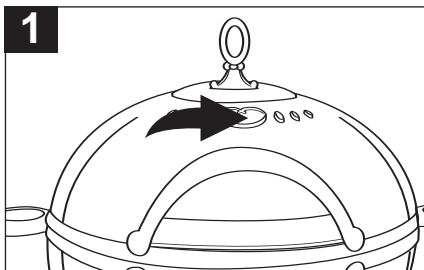

1
Durante la reproducción del CD, si desea poner en pausa el disco momentáneamente, oprima el botón de Tocar/Pausa (▶||). Se detiene la reproducción pero el disco continúa girando y parpadeará el indicador de TOCAR/PAUSA.

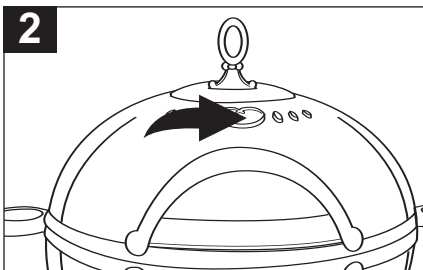

2
Oprima de nuevo el botón de Tocar/Pausa (▶||) para quitar la pausa y reanudar la reproducción normal del CD; el indicador de TOCAR/PAUSA se iluminará.

INICIAR LA REPRODUCCIÓN DE UNA PISTA ESPECÍFICA

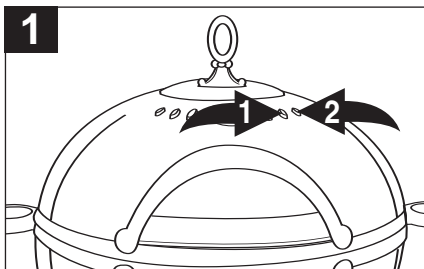

1
Después de introducir el disco en el reproductor de CD y que aparezca el número total de pistas en la pantalla, usted puede oprimir el botón de BRINCAR (◀● o ●▶) para escoger una pista específica.

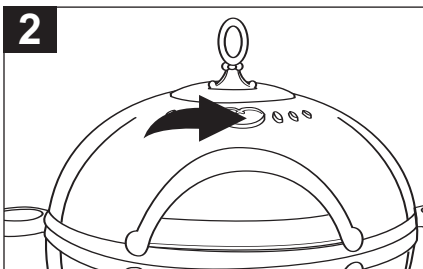

2
Cuando aparezca el número de pista deseada en la pantalla, oprima el botón de Tocar/Pausa (▶||) para iniciar la reproducción. La reproducción iniciará en la pista que usted escogió.

BUSCAR PISTA HACIA ADELANTE/HACIA ATRÁS

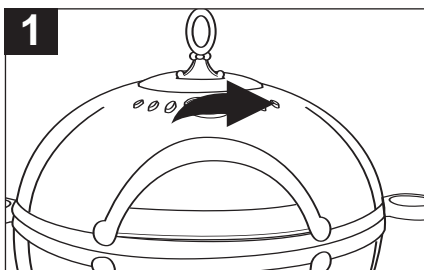

1
Durante la reproducción, oprima el botón de BRINCAR (▶▶) una vez para avanzar al inicio de la próxima pista. Oprima el botón de BRINCAR (▶▶) repetidamente para avanzar a pistas de numeración más alta.

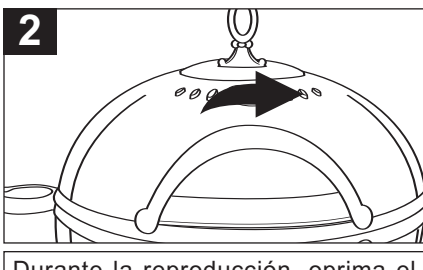

2
Durante la reproducción, oprima el botón de BRINCAR (◀◀) una vez para mover el reproductor hacia atrás al inicio de la pista actual. Oprima el botón de BRINCAR (◀◀) repetidamente para mover el reproductor a pistas de numeración más baja.

OPERACIÓN (CONTINUÍA)

REPRODUCCIÓN REPETIDA

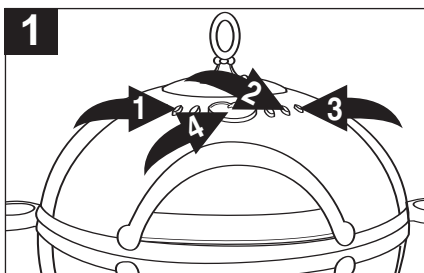

Para repetir una sola pista, oprima el botón de Repetir ❶ una vez; el indicador de REPETIR parpadeará. Oprima el botón de Brincar (▶▶) ❷ o (◀◀) ❸ para escoger una pista específica que usted desee repetir. Cuando aparezca el número deseado de pista en la pantalla, oprima el botón de Tocar/Pausa (▶||) ❹ para tocar el inicio de la pista seleccionada. La pista específica que usted escogió se repetirá continuamente.

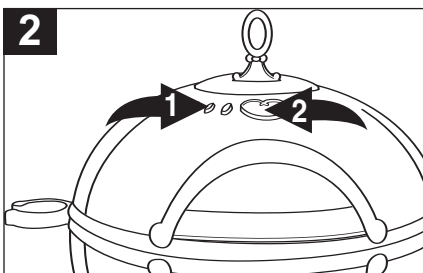

Para repetir continuamente todas las pistas en un disco, oprima dos veces el botón de REPETIR ❶; el indicador de REPETIR se iluminará. Oprima el botón de TOCAR/PAUSA (▶||) ❷ para repetir todas las pistas.

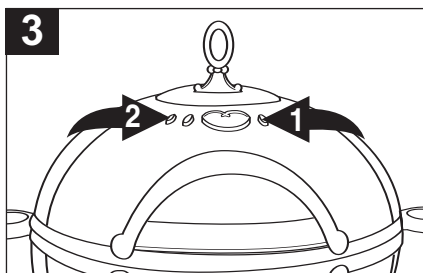

Oprima el botón de Paro (■) ❶ para detener la reproducción repetida. Para cancelar la Reproducción repetida, oprima el botón de Repetir ❷ hasta que se apague el indicador de REPETIR. Usted también puede cancelar la Reproducción repetida oprimiendo el botón de Paro (■) ❶ mientras está en modo de Paro; el indicador de REPETIR se apagará.

REPRODUCCIÓN PROGRAMADA

El reproductor de CD en esta unidad tiene una memoria programable de 30 pistas que le permite programar hasta 30 pistas de cualquier disco para reproducirlas en el orden deseado. Usted puede programar diferentes pistas o también puede programar ciertas pistas para que se reproduzcan más de una vez. Para realizar una reproducción programada, proceda de la siguiente manera:

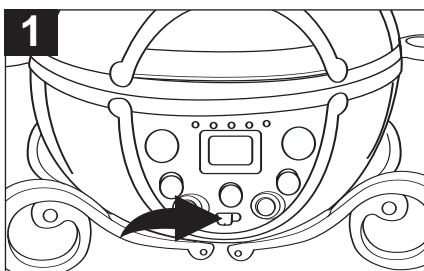

Deslice el interruptor de ENERGÍA a la posición ON para encender la unidad; el indicador de ENERGÍA se iluminará.

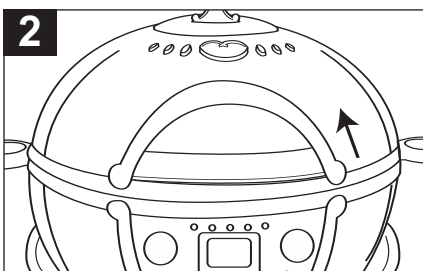

Levante la cubierta del compartimiento del CD y coloque un CD en el eje central, con la cara impresa con la etiqueta hacia arriba. Cierre la cubierta del compartimiento del CD.

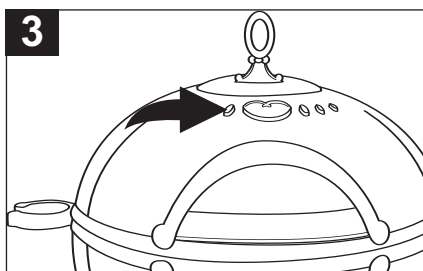

Estando en modo de Paro, oprima el botón de PROGRAMA; "01" parpadeará en la pantalla y se iluminará el indicador de PROGRAMA.

CONTINUÍA EN LA PRÓXIMA PÁGINA

OPERACIÓN (CONTINUÍA)

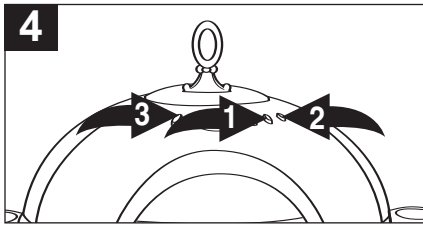

4
Oprima el botón de BRINCAR (▶▶) ❶ o (◀◀) ❷ para escoger la primera pista que desee programar. Cuando aparezca el número de pista deseado en la pantalla, oprima de nuevo el botón de PROGRAMA ❸.

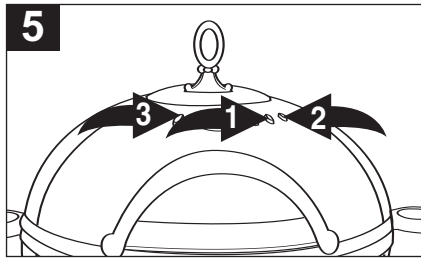

5
Oprima el botón de BRINCAR (▶▶) ❶ o (◀◀) ❷ para escoger la próxima pista que desee programar. Cuando aparezca el número de pista deseado en la pantalla, oprima de nuevo el botón de PROGRAMA ❸.

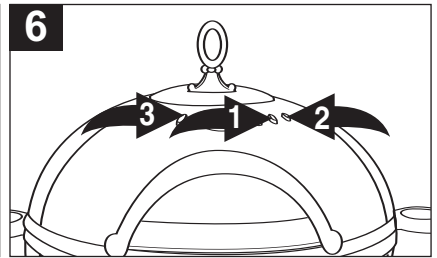

6
Repita el paso 5 hasta que haya programado las pistas deseadas (hasta 30 pistas) en la memoria del programa de CD. Cuando la memoria esté llena, aparecerá "- -" en la pantalla.

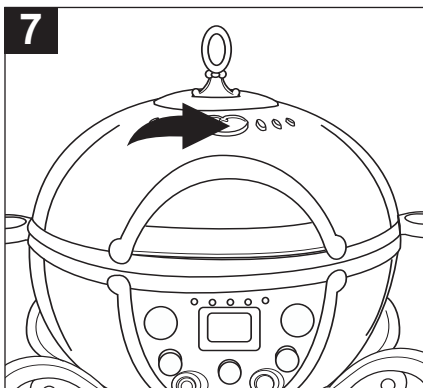

7
Oprima el botón de Tocar/Pausa (▶||) para empezar a tocar la repetición programada. El indicador de PROGRAMA se iluminará sólido e iniciará la reproducción en la primera pista que usted programó. El reproductor continuará tocando todas las pistas que usted programó en el orden en que usted las programó. Cuando se haya tocado la última pista programada, el reproductor se detendrá y la pantalla mostrará de nuevo el número total de pistas en el disco. Si usted oprime el botón de Tocar/Pausa (▶||), la reproducción iniciará en la primera pista que usted programó y continuará hasta que se hayan tocado todas las pistas programadas.

NOTA: Para detener la reproducción antes de que termine la Reproducción programada, oprima el botón de Paro (■).

Para cancelar la Reproducción programada, oprima una vez el botón de Paro (■), mientras está en modo de Paro y el indicador de Programa se apagará.

La memoria programada se guardará a menos que apague la unidad o abra el compartimento del CD.

REPETICIÓN PROGRAMADA (HASTA 30 PISTAS)

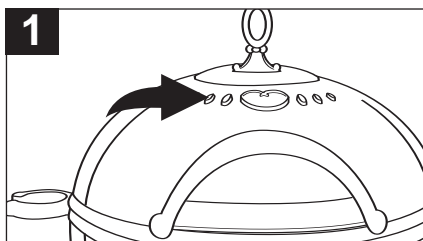

1
También es posible usar juntas las funciones de Programa y Repetir para repetir indefinidamente un programa específico. Primero, programe las pistas que usted desee oír en el orden que desee oírlas, como se describió anteriormente. Luego, oprima dos veces el botón de REPETIR. El indicador de PROGRAMA parpadeará y se iluminará el indicador de REPETIR.

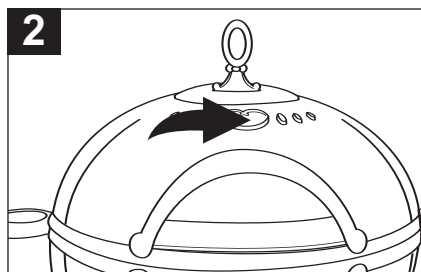

2
Oprima el botón de Tocar/Pausa (▶||) para empezar la repetición programada. El reproductor tocará las pistas que usted escogió en el orden en que usted las programó. Cuando se haya tocado la última pista en el programa, el programa entero iniciará de nuevo.

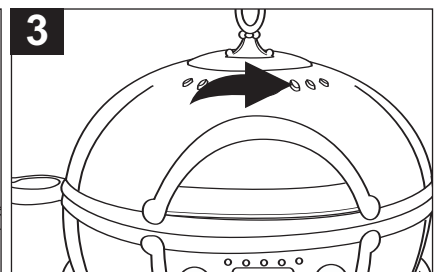

3
La operación de la repetición programada continuará indefinidamente hasta que oprima el botón de Paro (■) o hasta que abra la puerta del CD.

OPERACIÓN (CONTINÚA)

REPRODUCCIÓN ALEATORIA

Siga las instrucciones a continuación para reproducir todas las pistas en el CD de modo aleatorio.

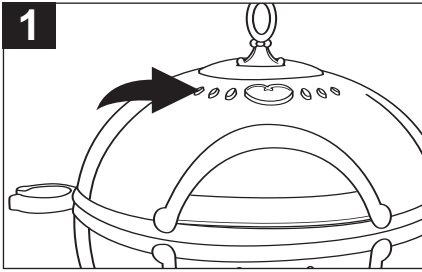

Durante la reproducción, oprima una vez el botón de ALEATORIO; entonces la unidad reproducirá todas las pistas del CD en orden aleatorio y se detendrá.

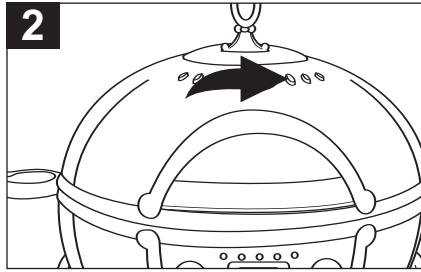

Para detener la reproducción aleatoria, oprima el botón de PARO (■).

NOTA: Para cancelar el modo de Aleatorio, oprima el botón de ALEATORIO; el indicador de ALEATORIO se apagará.

OPERACIÓN (CONTINUÍA)

REPRODUCIR UN DISCO KARAOKE CD+G (DISCO COMPACTO + GRÁFICOS)

Usted puede oír un disco karaoke CD+G. Los discos CD+G combinan la música grabada con una pista adicional de video que muestra las letras de las canciones en la pantalla de un televisor externo (ver páginas 8 y 9). Mientras se escucha la canción, las palabras a cantar se marcarán en un color diferente en la mayoría de los CD+G.

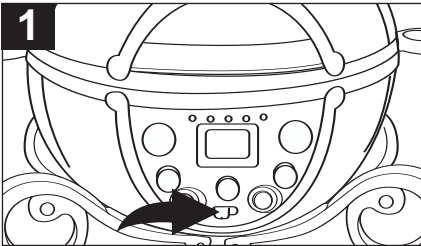

1
Deslice el interruptor de ENERGÍA a la posición ON para encender la unidad; el indicador de ENERGÍA se iluminará.

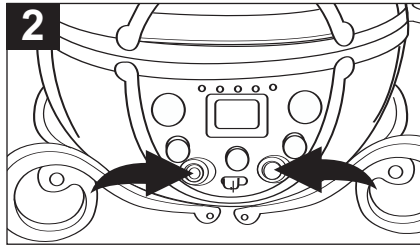

2
Inserte un disco CD+G. Inserte los micrófonos en los enchufes de Micrófono. Cerciórese de conectar la unidad a un televisor o televisor y estéreo como se muestra en las páginas 8 y 9.

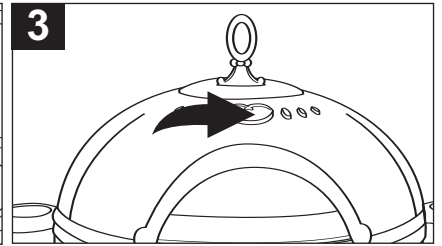

3
Oprima el botón de TOCAR/PAUSA (▶||) para iniciar la reproducción del CD+G y la imagen y la letra de la canción aparecerá en la pantalla del televisor externo, si está conectado.

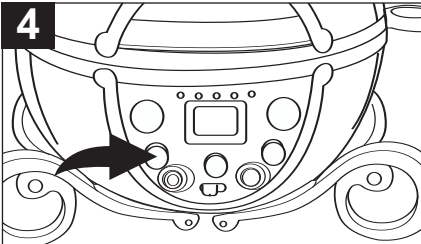

4
Gire el control de AUTO VOZ a la derecha para eliminar las voces en el CD que se oyen mientras canta en el micrófono. Gire el control de AUTO VOZ a la izquierda para tener las pistas de voces en el CD a un volumen normal.

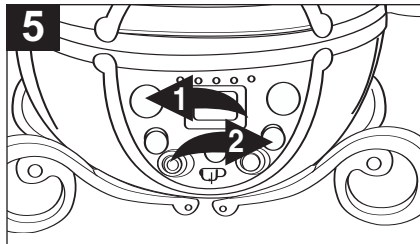

5
Ajuste el control de volumen del micrófono ❶ según desee. Al subir este control se subirá el volumen del micrófono. Ajuste el control de ECO ❷ para agregar un efecto de eco a su voz. El control de ECO ❷ es variable de manera que puede agregar tanta o tan poca reverberancia como usted desee. Cante o hable al micrófono y usted escuchará tanto el CD+G como el micrófono.

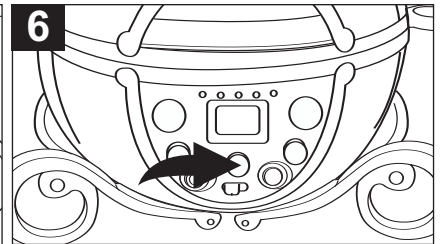

6
Gire el control de BALANCE a la derecha para bajar el nivel de sonido de la música o a la izquierda bajar el nivel de sonido de las voces.

NOTAS:

- Las funciones de Programa, Aleatorio y Repetir en un disco CD+G operan de la misma manera que con un CD estándar.

OPERACIÓN (CONTINÚA)

INFORMACIÓN ACERCA DE LOS DISCOS CD+G KARAOKE:

Los discos CD+G Karaoke están diseñados específicamente para que se reproduzcan en reproductores de CD especiales que incluyen un decodificador de CD+G, tal como esta unidad. Estos discos contienen las letras de cada canción y las letras aparecerán en la pantalla de su televisor, línea por línea, mientras el disco se reproduce. Normalmente las palabras en la pantalla cambiarán de color a la par con la música para ayudarle a cantar en el momento apropiado, aún si usted no conoce la canción.

La mayoría de los discos CD+G Karaoke tiene todas las canciones grabadas dos veces, primero con la música solamente, y luego con la música y las voces juntas. Por ejemplo, si usted compra un disco CD+G que contiene cuatro canciones, las pistas de la uno a la cuatro tendrán la música solamente sin las voces, y las pistas de la cinco a la ocho tendrán las mismas canciones grabadas con música en el canal izquierdo y las pistas de voces en el canal derecho.

MICRÓFONOS VICIADOS:

Se dice que un micrófono está "viciado" cuando se oye un sonido chillante por acercarlo demasiado a las bocinas. Para evitar que un micrófono se vicie, mantenga el micrófono tan alejado de las bocinas como lo permita el cable. Si usted debe acercar el micrófono a las bocinas, como cuando cambia un disco o ajusta uno de los otros controles en la parte frontal de la unidad, ponga el interruptor de Encendido/Apagado del micrófono en la posición de OFF (apagado).

CUIDADO Y MANTENIMIENTO

Cuidado a los discos compactos

- Trate el disco compacto con cuidado. Agarre el disco compacto sólo por sus orillas. Nunca permita que sus dedos toquen el lado brillante y sin etiqueta del disco compacto.

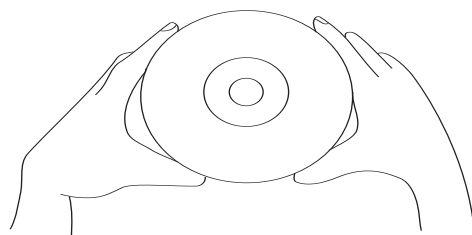

- No pegue cinta adhesiva, calcomanías, etc. sobre la etiqueta del disco compacto.
- Limpie el disco compacto periódicamente con una tela suave, seca y sin pelusas. Nunca use detergentes o limpiadores abrasivos para limpiar un disco compacto. Si es necesario, use un juego de limpieza para CD.
- Si el disco compacto brinca o se atora en una sección del disco compacto probablemente esté sucio o dañado (rayado).
- Cuando limpie el disco compacto, frote en línea recta del centro hacia la orilla exterior del disco compacto. Nunca frote con movimientos circulares.

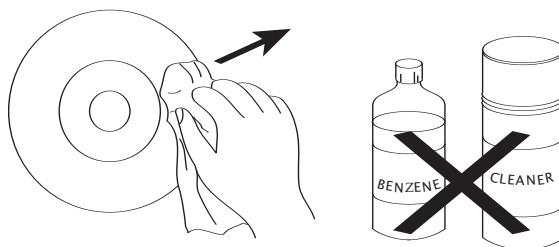

- Esta unidad fue diseñada sólo para tocar discos compactos que lleven el logotipo que se muestra aquí. Es posible que otros discos no cumplan con la norma de CD y no se escuchen bien. 
- Los discos compactos deben guardarse en sus cajas después de usarlos para evitar daños.
- No exponga los discos compactos a los rayos directos del sol, mucha humedad, altas temperaturas o polvo, etc. La exposición prolongada o las temperaturas extremas pueden doblar el disco compacto.
- No pegue ni escriba nada sobre ninguno de los lados del disco compacto. Los instrumentos filosos o bien la tinta pueden dañar la superficie.

Limpieza de la unidad

- Para prevenir los riesgos de incendio o choque eléctrico, desconecte su unidad de la toma de corriente cuando la esté limpiando.
- El acabado de su unidad puede limpiarse con un trapo seco y cuidarse como haría con cualquier otro mueble. Tenga cuidado al limpiar y frotar las partes de plástico.
- Puede usar un jabón neutro y un trapo húmedo para limpiar el panel frontal.

GUÍA DE DIAGNÓSTICO

En caso de tener algún problema con la unidad, verifique lo siguiente antes de buscar servicio:

Síntoma	Posible causa	Solución
Reproductor de disco compacto		
Reproductor de CD no toca.	CD no instalado o instalado al revés.	Coloque el CD con etiqueta hacia arriba.
CD brinca mientras toca.	Disco sucio o rayado.	Frote el disco con un trapo o use otro disco.
General		
Sin sonido.	Cable de energía desconectado.	Conecte el cable de energía.
Karaoke		
Todavía se oyen voces cuando interruptor de VOKES está en APAGADO.	Usando un CD que no es CD+G. Voces de apoyo deberían estar incluidas.	Use un CD que sea CD+G. Esto es normal, sólo se reducen las voces principales.
Se oye retroalimentación al cantar.	Micrófono demasiado cerca a unidad o Volumen de mic muy alto.	Aleje el micrófono de la unidad o disminuya Volumen de MIC.
Palabras no aparece en pantalla de televisor.	Usando un CD que no es CD+G.	Use un CD que sea CD+G.
	Conexiones no apropiadas.	Conecte televisor apropiadamente.
	No ha seleccionado una fuente en el televisor.	Cambie la fuente del televisor para que corresponda a la conexión del karaoke (es decir, VIDEO 1, AUX IN, etc.).

ESPECIFICACIONES

GENERAL:

Fuente de energía120V, 60Hz AC
BocinaImpedancia 8 Ohms
Dimensiones12.25 (W) x 10 (H) x 9.6 (D) pulgadas
Energía de salida.....1.5W/CH

SECCIÓN DE CD:

Diámetro de disco.....4.72" (120mm)
.....3.15" (80mm) CD sencillo
Fuente ópticaLáser semiconductor
Longitud de onda780nm

Las especificaciones están sujetas a cambios sin previo aviso.

RÉFÉRENCE RAPIDE

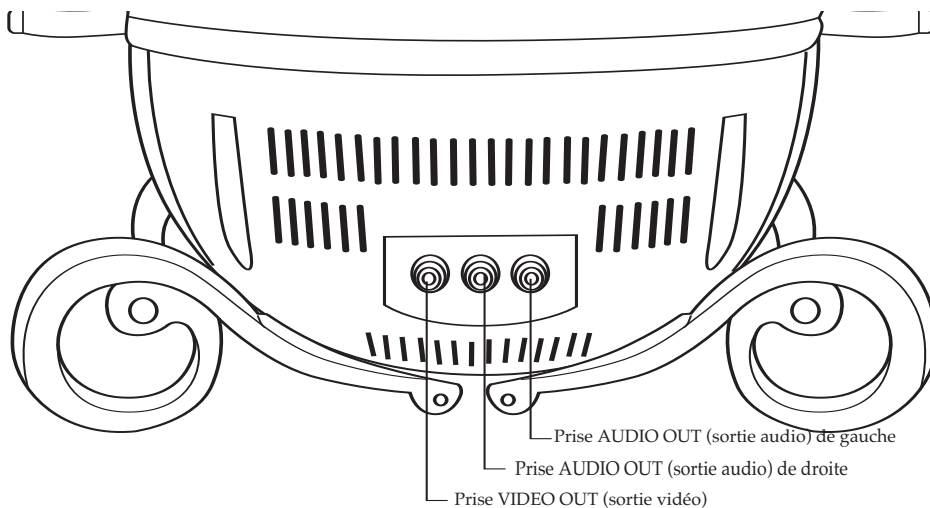
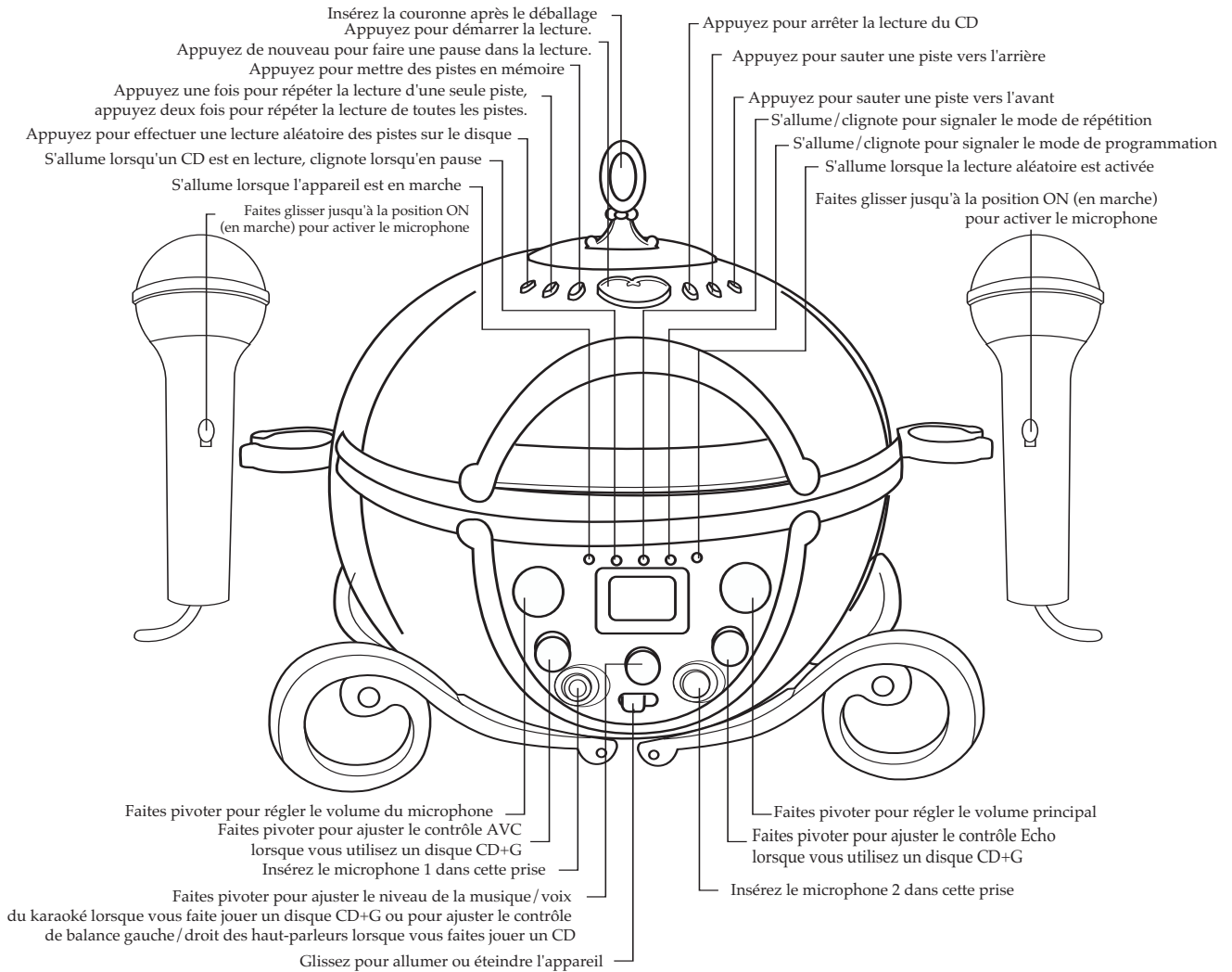

RÉFÉRENCE RAPIDE (SUITE)

LECTURE DES DISQUES COMPACTS

1. Glissez le commutateur d'alimentation (POWER) en position ON (marche) pour mettre en marche l'appareil ; l'indicateur POWER s'allumera.
2. Soulevez le couvercle du compartiment à CD et placez un CD sur l'axe de rotation avec la face imprimée vers le haut. Fermez le couvercle du compartiment à CD.
3. Appuyez sur le bouton PLAY/PAUSE (▶||) (lecture/pause) pour démarrer la lecture de la piste 1.
4. Ajustez le contrôle MASTER VOLUME (volume principal) au besoin. La lecture s'effectuera jusqu'à ce que toutes les pistes du disque aient été lues.
5. Pour arrêter la lecture avant la fin du disque, appuyez sur le bouton STOP (■). La lecture du disque s'arrêtera et l'afficheur montrera le nombre total de pistes.

PAUSE

1. Durant la lecture d'un CD, si vous désirez momentanément mettre la lecture du disque en pause, appuyez sur le bouton PLAY/PAUSE (lecture/pause) (▶||). La lecture s'arrête mais le disque continue à tourner.
2. Appuyez de nouveau sur le bouton PLAY/PAUSE (▶||) pour libérer la pause et reprendre la lecture normale du CD.

SKIP (sauter)

1. Après avoir inséré le disque dans le lecteur CD et que le nombre total de pistes soit apparu sur l'afficheur, vous pouvez appuyer sur le bouton SKIP (sauter) ◀◀ ou ▶▶ pour sélectionner la piste spécifique que vous désirez faire jouer.
2. Lorsque le numéro de la piste désirée apparaît à l'afficheur, appuyez sur le bouton PLAY/PAUSE (lecture/pause) (▶||). La lecture débutera à la piste sélectionnée.

REPEAT (répéter)

1. Pour répéter une seule piste, appuyez une fois sur le bouton REPEAT (répéter) ; l'indicateur REPEAT clignotera. Appuyez sur le bouton SKIP (sauter) ◀◀ ou ▶▶ pour sélectionner la piste spécifique que vous désirez répéter. Lorsque le numéro de la piste désirée apparaît à l'afficheur, appuyez sur le bouton PLAY/PAUSE (lecture/pause) (▶||) pour démarrer la lecture. La piste spécifique sélectionnée se répétera en continu.
2. Pour répéter toutes les pistes d'un disque de façon continue, appuyez deux fois sur le bouton REPEAT (répéter) ; l'indicateur REPEAT s'allumera. Appuyez sur le bouton PLAY/PAUSE (▶||) (lecture/pause) pour répéter toutes les pistes.
3. Pour annuler la lecture en boucle, appuyez sur le bouton REPEAT (répéter) jusqu'à ce que l'indicateur REPEAT s'éteigne. Vous pouvez également annuler la lecture en boucle en appuyant sur le bouton STOP (■) (arrêt) lorsque vous êtes en mode d'arrêt.

LECTURE PROGRAMMÉE (JUSQU'À 30 PISTES)

1. Glissez le commutateur d'alimentation (POWER) en position ON (marche) pour mettre en marche l'appareil ; l'indicateur POWER s'allumera.

2. Soulevez le couvercle du compartiment à CD et placez un CD sur l'axe de rotation avec la face imprimée vers le haut. Fermez le couvercle du compartiment à CD.
3. Appuyez sur le bouton PROGRAM ; "01" clignotera sur l'afficheur et l'indicateur PROGRAM clignotera.
4. Appuyez sur le bouton SKIP (sauter) ◀◀ ou ▶▶ pour sélectionner la première piste que vous désirez programmer. Lorsque le numéro de la piste désirée apparaît à l'afficheur, appuyez de nouveau sur le bouton PROGRAM.
5. Répétez l'étape 4 jusqu'à ce vous ayez programmé les numéros de pistes désirés (jusqu'à 30 pistes) dans la mémoire de programmation du CD.
6. Appuyez sur le bouton PLAY/PAUSE (lecture/pause) (▶||) pour démarrer la lecture des pistes programmées. L'indicateur PROGRAM s'allumera et la lecture commencera à la première piste programmée. Le lecteur continuera à lire toutes les pistes programmées dans l'ordre selon lequel vous les avez programmées. Lorsque la dernière piste programmée aura été lue, le disque s'arrêtera et l'afficheur montrera de nouveau le nombre total de piste sur le disque.

LECTURE ALÉATOIRE

1. Pendant la lecture, appuyez sur le bouton RANDOM ; l'appareil effectuera la lecture de toutes les pistes sur le disque de façon aléatoire et s'arrêtera.

LECTURE D'UN CD+G

1. Glissez le commutateur d'alimentation (POWER) en position ON (marche) pour mettre en marche l'appareil ; l'indicateur POWER s'allumera.
2. Insérez un disque CD+G. Insérez le/les microphone(s) dans la/les prise(s) MIC. Assurez-vous que l'appareil est branché à un téléviseur ou à un téléviseur et un stéréo, tel qu'illustré en page 8 et 9 de ce manuel.
3. Appuyez sur le bouton PLAY/PAUSE (▶||) (lecture/pause) pour démarrer la lecture d'un disque CD+G et l'image ainsi que les paroles apparaîtront sur le téléviseur externe, s'il est branché.
4. Faites pivoter le contrôle AUTO VOICE dans le sens horaire pour mettre en sourdine la piste vocale du CD en lecture lorsque vous chantez au microphone. Faites pivoter le contrôle AUTO VOICE dans le sens anti-horaire pour réentendre la piste vocale du CD à un volume normal.
5. Ajustez le contrôle MIC VOLUME (volume de microphones) au besoin. Augmenter ce contrôle augmentera le volume du/des microphone(s). Ajustez le contrôle ECHO pour ajouter un effet d'écho à votre voix. Le contrôle ECHO est ajustable ; vous pouvez ajouter autant ou aussi peu de réverbération que vous le désirez. Chantez ou parlez dans le microphone et vous entendrez à la fois le CD+G et le microphone.
6. Faites pivoter le contrôle de BALANCE dans le sens horaire pour diminuer le volume de la musique ou antihoraire pour diminuer le niveau sonore de la voix.

Cher client,

Veuillez lire attentivement ce manuel avant de faire fonctionner l'appareil afin de vous familiariser avec lui et de pouvoir obtenir la performance qui fera vos délices pendant de nombreuses années. Conservez ces instructions pour référence future.

CONSERVEZ TOUT LE MATÉRIEL D'EMBALLAGE PENDANT AU MOINS 90 JOURS AU CAS OÙ VOUS DEVRIEZ RETOURNER CE PRODUIT À L'ENDROIT OÙ VOUS L'AVEZ ACHETÉ OU À MEMOREX.

Pour référence future, enregistrez le numéro de série de l'appareil qui est imprimé à l'arrière du cabinet.

Numéro de série _____

	MISE EN GARDE RISQUES DE CHOCS ÉLECTRIQUES NE PAS OUVRIR	
MISE EN GARDE : POUR RÉDUIRE LES RISQUES DE CHOCS ÉLECTRIQUES, N'OUVREZ JAMAIS LE BOÎTIER DE L'APPAREIL (NI LE COUVERCLE ARRIÈRE). AUCUNE PIÈCE À L'USAGE DE L'UTILISATEUR NE SE TROUVE À L'INTÉRIEUR. CONFIEZ LA RÉPARATION À UN TECHNICIEN QUALIFIÉ.		



TENSION DANGEREUSE

Le symbole de l'éclair à l'intérieur du triangle prévient l'utilisateur de la présence, à l'intérieur de l'appareil, de tension dangereuse d'une importance suffisante pour constituer un risque de choc électrique.



ATTENTION

Le symbole du point d'exclamation à l'intérieur du triangle informe l'utilisateur de la présence de directives importantes sur le fonctionnement et l'entretien de l'appareil dans le manuel accompagnant ce produit.

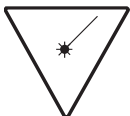

DANGER

L'appareil peut émettre des radiations laser invisibles et dangereuses lorsqu'il est ouvert et que le dispositif de verrouillage est défectueux ou abîmé. Éviter toute exposition directe au faisceau.

MISE EN GARDE DE LA CFC :

Cet appareil peut émettre ou utiliser de l'énergie par radio-fréquence. Tout changement à cet appareil peut occasionner de l'interférence dommageable, à moins que les modifications ne soit explicitement approuvées dans le présent manuel. L'utilisateur pourrait perdre son droit d'utiliser cet appareil s'il y effectue un changement non autorisé.

SÉCURITÉ EN PRÉSENCE D'UN LASER : Cet appareil est doté d'un laser. Étant donné les risques de blessures aux yeux, toute réparation doit être effectuée par un personnel qualifié.

MISE EN GARDE : L'UTILISATION DE COMMANDES OU LE RECOURS À DES RÉGLAGES AUTRES QUE CEUX INDIQUÉS DANS CE MANUEL PEUVENT PRÉSENTER DES RISQUES D'EXPOSITION À DES RADIATIONS.

INFORMATION

Cet appareil a subi des tests et s'est avéré conforme aux limites déterminées pour un appareil numérique de classe B, selon la partie 15 des règlements de la Commission Fédérale des Communications (É.-U.). Ces limites sont déterminées pour offrir une protection raisonnable contre une interférence dommageable dans une résidence. Cet appareil produit, utilise et peut émettre de l'énergie par radio-fréquence et, s'il n'est pas installé et utilisé selon les instructions, peut causer de l'interférence à d'autres appareils de communication radio. Cependant, il n'est pas garanti qu'une telle interférence ne se produira pas dans une installation particulière. Si cet appareil cause de l'interférence nuisible à la réception radio ou télévision (qu'on peut déterminer en allumant et en éteignant l'appareil), l'utilisateur est encouragé à essayer d'y remédier en prenant une ou plusieurs des mesures suivantes :

- réorienter ou déplacer l'antenne de réception;
- augmenter l'espace entre l'appareil et le récepteur;
- brancher l'appareil dans une prise reliée à un autre circuit que celui auquel le récepteur est branché;
- consulter le détaillant ou un technicien radio/télé expérimenté.

AVERTISSEMENT : AFIN DE RÉDUIRE LE RISQUE D'INCENDIE OU DE SECOUSSE ÉLECTRIQUE, NE PAS EXPOSER CET APPAREIL À LA PLUIE OU À L'HUMIDITÉ.

PARASURTENSEURS :

Il est recommandé d'utiliser un parasurtenseur lorsque l'appareil est branché à une prise murale c.a. La garantie de ce produit NE couvre PAS les dommages causés par les orages électriques et les surtensions.

ATTENTION:

POUR ÉVITER LES CHOC ÉLECTRIQUES, INTRODUIRE LA LAME LA PLUS LARGE DE LA FICHE DANS LA BORNE CORRESPONDANTE DE LA PRISES ET POUSSER JUSQU'AU FOND.

Cher client,

Le choix de l'appareil audio de qualité que vous venez d'acheter ne constitue que le début de votre expérience musicale. Le temps est maintenant venu de maximiser le plaisir que vous procure votre appareil. Le fabricant et le Consumer Electronics Group de l'Electronic Industries Association veulent que vous obteniez le maximum de votre appareil en le faisant fonctionner à un niveau sonore sécuritaire. Un niveau qui assure une sortie sonore puissante et claire, sans réverbération ni distorsion et, plus important encore, sans affecter votre audition. Le son peut être trompeur. Avec le temps, le niveau de confort de l'audition s'adapte à des niveaux sonores plus élevés. Ainsi, ce qui semble normal peut en fait être trop élevé et dommageable pour votre audition. Protégez-vous en réglant votre appareil à un niveau sécuritaire AVANT que votre ouïe ne s'adapte.

Établir un niveau sécuritaire :

- Placez le volume à un réglage peu élevé.
- Augmentez lentement le volume jusqu'à ce que vous entendiez le son de façon confortable et claire, sans distorsion.

Une fois le niveau de confort établi :

- Réglez le cadran et laissez-le à cette position.

Le simple fait de prendre une minute dès maintenant pour effectuer ce réglage peut vous éviter des dommages ou une perte de l'audition éventuelle. Après tout, nous voulons que vous entendiez toute votre vie.

Nous voulons que vous entendiez toute votre vie

Utilisé avec discernement, votre nouvel appareil audio vous assurera satisfaction toute votre vie durant. Comme les dommages causés par un volume élevé ne sont souvent diagnostiqués que lorsqu'il est déjà trop tard, le fabricant et l'Electronic Industries Association recommandent d'éviter une exposition prolongée à un bruit excessif. Cette liste de niveaux sonores a été incluse pour votre protection.

Nombre de

décibels

Exemple

30	Bibliothèque calme, chuchotements
40	Salle de séjour, réfrigérateur, chambre à coucher éloignée des bruits de la rue
50	Légère circulation, conversation normale, bureau calme
60	Climatiseur à 7 mètres, machine à coudre
70	Aspirateur, sèche-cheveux, restaurant bruyant
80	Circulation moyenne, broyeur à déchets, radioréveil à 61 cm

LES BRUITS SUIVANTS PEUVENT ÊTRE DANGEREUX DANS LE CAS D'EXPOSITION PROLONGÉE :

90	Métro, motocyclette, circulation de camions, tondeuse
100	Camion à ordures, scie à chaîne, marteau-piqueur
120	Concert rock (à l'avant des haut-parleurs), tonnerre
140	Détonation d'une arme à feu, moteur de jet
180	Lancement d'une fusée

Ces renseignements sont une gracieuseté de la Deafness Research Foundation.



CONSIGNES DE SÉCURITÉ

Avant d'utiliser l'appareil, assurez-vous de lire attentivement toutes les instructions d'utilisation. Prenez note qu'il s'agit de précautions d'ordre général, qui peuvent ne pas s'appliquer à votre appareil. Par exemple, il est possible que cet appareil ne puisse être branché à une antenne extérieure.

1. LISEZ LES INSTRUCTIONS

Veillez lire attentivement toutes les instructions sur la sécurité et le fonctionnement avant d'utiliser l'appareil.

2. CONSERVEZ LES INSTRUCTIONS

Gardez les instructions sur la sécurité et le fonctionnement pour référence future.

3. TENEZ COMPTE DES MISES EN GARDE

Conformez-vous à tous les avertissements inscrits sur le produit et dans le manuel d'instructions.

4. SUIVEZ LES INSTRUCTIONS

Suivez toutes les instructions sur le fonctionnement de cet appareil.

5. NETTOYAGE

Débranchez l'appareil de la prise murale avant de le nettoyer. N'utilisez pas de nettoyeurs liquides ou en aérosol. Servez-vous plutôt d'un linge sec.

6. ACCESSOIRES

Ne branchez pas d'accessoires non recommandés par le fabricant de cet appareil; ils pourraient représenter un danger.

7. EAU ET HUMIDITÉ

N'utilisez pas l'appareil près de l'eau, par exemple une baignoire, une cuvette, un évier, un bac à lessive ou une piscine, ni dans un sous-sol humide.

8. SUPPORTS

Ne déposez pas ce produit sur un chariot, un support, un trépied ou une table instables. L'appareil pourrait tomber, risquant ainsi de causer des blessures graves ou de s'endommager. N'utilisez qu'avec un chariot, un support, un trépied ou une table recommandés par le fabricant ou vendus avec le produit. Toute installation de ce produit devrait se faire selon les directives du fabricant, à l'aide de supports recommandés par le fabricant.

PORTABLE CART WARNING
(symbol provided by RETAC)



8A. Tout chariot sur lequel se trouve un appareil doit être déplacé avec soin. Des arrêts rapides, une force excessive et une surface accidentée peuvent faire basculer le chariot et l'appareil.

9. VENTILATION

Les fentes et les ouvertures dans le boîtier, au dos et en-dessous de l'appareil sont conçues pour assurer la circulation de l'air, favoriser un bon fonctionnement et éviter que l'appareil ne surchauffe. Ne bloquez pas les ouvertures en plaçant par exemple l'appareil sur un lit, un canapé, un tapis ou une surface similaire. Ne placez jamais l'appareil à proximité ou au-dessus d'un radiateur ou d'une source de chaleur. Ne le posez pas sur une installation fermée, comme une bibliothèque ou une étagère, à moins d'assurer une circulation d'air appropriée ou de vous être conformé à toutes les instructions du fabricant.

10. SOURCES D'ALIMENTATION

Cet appareil ne doit être branché qu'à une source d'alimentation du type précisé sur l'appareil. Si vous n'êtes pas certain du type d'alimentation installé dans votre maison, consultez votre revendeur d'appareils électroménagers ou votre fournisseur d'électricité. Dans le cas des produits destinés à être alimentés par pile ou autres sources, reportez-vous aux instructions d'utilisation.

11. MISE À LA TERRE OU POLARISATION

Ce produit est doté d'une fiche polarisée à CA (fiche avec une lame plus large que l'autre). Pour des raisons de sécurité, elle ne peut être insérée dans une prise murale que d'une seule façon. Si vous ne pouvez insérer la fiche entièrement dans la prise, retournez-la. Si elle n'entre toujours pas dans la prise, adressez-vous à un électricien qui changera la prise murale périmée. Ne tentez pas de contourner cette mesure de sécurité.

12. PROTECTION DU CORDON D'ALIMENTATION

Placez le cordon d'alimentation de façon à éviter de marcher dessus ou de le coincer sous ou contre un objet. Accordez une attention particulière au cordon près des fiches et des prises de courant et aux points de raccordement sur l'appareil.

13. Foudre

Pour protéger l'appareil contre la foudre, ou lorsque vous ne comptez pas l'utiliser pendant un certain temps, débranchez-le de la prise murale et débranchez l'antenne ou le système de câble. Vous préviendrez ainsi tout dommage causé par la foudre et les surcharges.

14. LIGNES À HAUTE TENSION

Vous ne devez pas installer d'antenne extérieure aux environs de lignes à haute tension ou d'autres circuits électriques, ou là où elle peut entrer en contact avec de tels circuits ou lignes. Lorsque vous installez une antenne extérieure, vous devez faire très attention de ne pas toucher à de tels circuits ou lignes à haute tension; un contact pourrait s'avérer fatal.

15. SURCHARGE

Ne surchargez pas les prises murales et les rallonges électriques, pour éviter

tout risque d'incendie ou de choc électrique.

16. CORPS ÉTRANGERS ET LIQUIDES

Ne faites pénétrer aucun objet par les orifices de cet appareil; ils pourraient entrer en contact avec des points de haute tension ou court-circuiter des pièces, ce qui pourrait causer un incendie ou un choc électrique. Ne versez ni ne vaporisez aucun liquide sur l'appareil.

17. MISE À LA TERRE D'UNE ANTENNE EXTÉRIEURE

Si une antenne extérieure est reliée à l'appareil, assurez-vous que le système d'antenne est mis à la terre, afin de protéger contre une surtension et une accumulation de charges statiques. La section 810 du National Electric Code, ANSI/NFPA 70, contient des renseignements sur la mise à la terre appropriée du pylône et de la structure de soutien, la mise à la terre de l'entrée de courant de l'unité de décharge de l'antenne, la taille des conducteurs de mise à la terre, l'emplacement de l'unité de décharge de l'antenne, le branchement aux prises de terre et les normes relatives aux prises de terre.

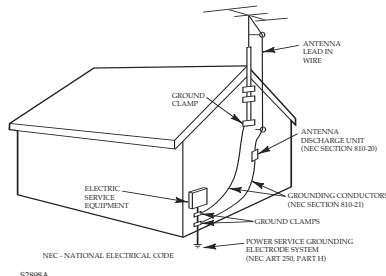

EXEMPLE DE MISE À LA TERRE D'UNE ANTENNE D'APRÈS LES NORMES DU NEC

18. RÉPARATIONS

N'essayez pas de réparer l'appareil vous-même; en ouvrant le boîtier ou le couvercle de l'appareil, vous vous exposez potentiellement à une tension dangereuse ou à d'autres dangers. Confiez toute réparation à un technicien qualifié.

19. PIÈCES DE RECHANGE

Lorsqu'il est nécessaire de remplacer des pièces, assurez-vous que le technicien utilise des pièces approuvées par le fabricant ou qui ont les mêmes caractéristiques que les pièces d'origine. Les remplacements non autorisés augmentent les risques d'incendie, de chocs électriques ou d'autres dangers.

20. VÉRIFICATION DE SÉCURITÉ

Une fois la réparation effectuée ou les pièces changées, demandez au technicien d'effectuer des vérifications de sécurité pour déterminer si l'appareil est en bon état de fonctionnement.

21. INSTALLATION AU MUR OU AU PLAFOND

Si vous fixez cet appareil au mur ou au plafond, veuillez suivre les recommandations du fabricant.

22. DOMMAGES NÉCESSITANT DES RÉPARATIONS

Débranchez l'appareil de la prise murale et confiez-le à un technicien qualifié dans les conditions suivantes :

- Le cordon électrique ou la fiche ont été endommagés.
- Des objets sont tombés ou un liquide a été renversé dans l'appareil.
- L'appareil a été exposé à la pluie.
- L'appareil ne semble pas fonctionner normalement lorsque vous suivez les instructions. Ajustez seulement les contrôles indiqués dans le manuel d'instructions; un ajustement d'autres contrôles pourrait causer des dommages et nécessite souvent un travail poussé de la part d'un technicien qualifié pour remettre l'appareil en état de marche.
- L'appareil est tombé ou le boîtier est endommagé.
- Le produit montre un changement marqué dans son rendement, signe qu'il a besoin d'entretien.

23. CHALEUR

Gardez l'appareil à l'écart de toute source de chaleur, par exemple les radiateurs, les bouches de chaleur, les cuisinières ou d'autres produits (incluant les amplificateurs).

24. NOTE À L'INTENTION DES INSTALLATEURS DE SYSTÈMES DE TÉLÉDISTRIBUTION

La présente note constitue un rappel à l'installateur de systèmes de télédistribution concernant l'article 820-40 du NEC, qui établit des directives pour une mise à la terre appropriée, et indique en particulier que le câble de mise à la terre devrait être branché au système de mise à la terre du bâtiment le plus près possible de l'entrée du câble.

EMPLACEMENT DES CONTRÔLES

AVANT

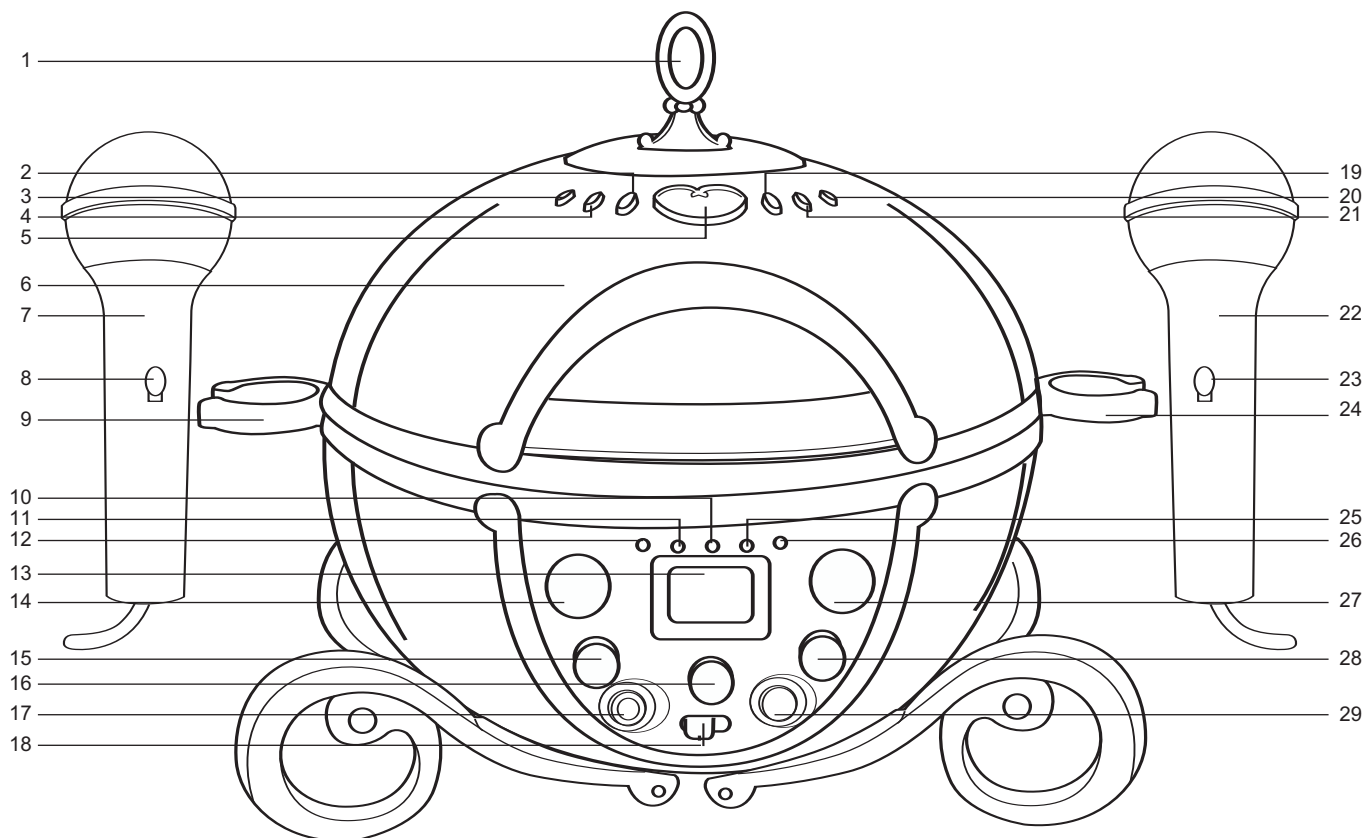

1. Couronne (amovible)
2. Bouton PROGRAM (programmer)
3. Bouton RANDOM (aléatoire)
4. Bouton REPEAT (répéter)
5. Bouton PLAY/PAUSE (▶||) (lecture/pause)
6. Couvercle du compartiment CD
7. Microphone 1
8. Interrupteur ON/OFF (marche/arrêt) du Mic 1
9. Support du Mic 1
10. Indicateur REPEAT (répéter)
11. Indicateur PLAY/PAUSE (lecture/pause)
12. Indicateur POWER (alimentation)
13. Afficheur
14. Contrôle MIC VOLUME (volume du micro)
15. Contrôle AVC (Auto Voice) (voix auto)
16. Contrôle BALANCE
17. Prise du MIC 1
18. Interrupteur ON/OFF (marche/arrêt)
19. Bouton STOP (■) (arrêt)
20. Bouton SKIP (sauter) ▶▶
21. Bouton SKIP (sauter) ◀◀
22. Microphone 2
23. Interrupteur ON/OFF (marche/arrêt) du Mic 2
24. Support du Mic 2
25. Indicateur PROGRAM (programmer)
26. Indicateur RANDOM (aléatoire)
27. Contrôle du VOLUME PRINCIPAL
28. Contrôle ECHO (écho)
29. Prise du Mic 2

EMPLACEMENT DES CONTRÔLES

ARRIÈRE

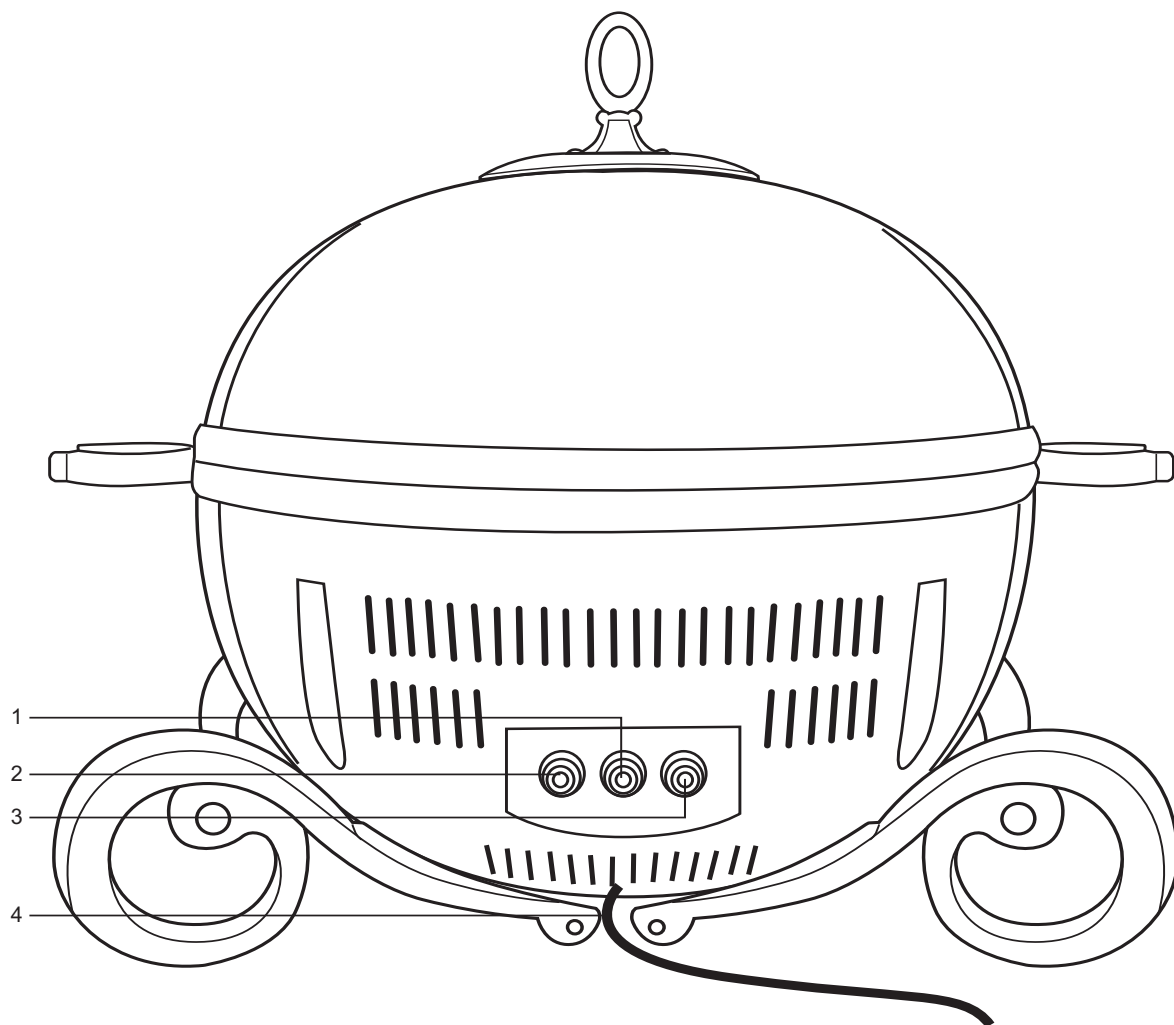

1. Prise AUDIO OUT (sortie audio) de droite
2. Prise VIDEO OUT (sortie vidéo)
3. Prise AUDIO OUT (sortie audio) de gauche
4. Cordon d'alimentation c.a.

ALIMENTATION

C.A.

Déroulez le cordon d'alimentation c.a. et étendez-le à sa pleine longueur. Insérez-le dans une prise de courant ordinaire de 120 V 60 Hz commodément située.

NOTE: Veuillez noter que cet appareil est muni d'une fiche c.a. polarisée dont l'une des broches est plus large que l'autre. Il s'agit d'une mesure de sécurité qui réduit les risques de secousse électrique. Cette fiche c.a. polarisée ne peut s'insérer que dans une prise de courant c.a. polarisée. Si vous ne pouvez insérer cette fiche dans une prise de courant, il se pourrait que celle-ci soit une ancienne prise non polarisée.

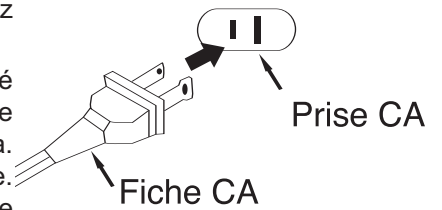

CONNEXIONS EN OPTION

Si vous utilisez un disque spécial CD+G (graphiques) dans ce système de karaoké, vous pouvez brancher l'appareil à un téléviseur externe pour voir apparaître les graphiques enregistrés sur les disque karaoké CD+G sur un téléviseur externe aussi bien que sur le moniteur intégré. Afin de voir apparaître à l'écran les graphiques enregistrés sur le disque CD+G sur le moniteur intégré, assurez-vous que l'interrupteur MONITOR est en position ON.

Le câble vidéo possède des prises de type RCA à chaque extrémité. Veuillez noter que votre téléviseur doit posséder une prise d'entrée vidéo de type RCA pour pouvoir y lire les paroles du CD+G. Vous ne pouvez pas brancher ce système karaoké portatif à la borne d'antenne coaxiale de votre téléviseur. Prenez note également que les paroles de chanson qui apparaissent à l'écran ne peuvent être vue qu'à partir des disques compacts spéciaux qui portent la marque CD+G.



Plusieurs types de nouveaux téléviseurs possèdent des prises audio vidéo et stéréo sur le panneau avant pour permettre des connexions rapides et faciles sans avoir à tourner le téléviseur pour avoir accès aux prises à l'arrière. Si votre téléviseur comporte des prises A/V sur un panneau avant, nous vous suggérons d'utiliser ces prises afin de brancher votre système karaoké portatif.

Une fois la prise Video Out (sortie vidéo) de ce système de karaoké portatif branchée sur la prise Vidéo In (entrée vidéo) de votre téléviseur à l'aide du câble vidéo compris, vous avez les trois choix suivants :

1. Écouter le son à partir des haut-parleurs intégrés de ce système de karaoké portatif. Dans ce cas, aucune connexion audio externe n'est requise.
2. Si votre téléviseur comporte des prises, branchez les prises Audio Out (sortie audio) de l'arrière de cet appareil aux prises Audio In (entrée audio) de votre téléviseur. Le câble de connexion audio stéréo est

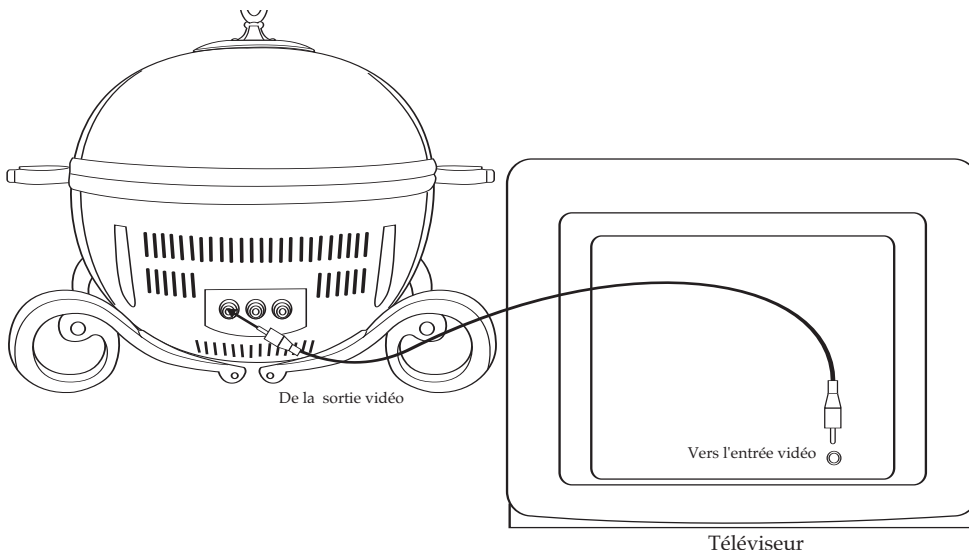

OPTIONAL CONNECTIONS (CONTINUED)

compris. Dans ce cas, les paroles du disque CD+G apparaîtront à l'écran de votre télé et le son du disque se fera entendre à partir des haut-parleurs de votre téléviseur.

Remarque : Si vous possédez un téléviseur mono avec une seule prise audio In, vous devrez peut-être vous procurer un adaptateur en "Y" (stéréo à mono) à votre magasin d'accessoires électroniques pour pouvoir combiner les canaux stéréo de gauche et de droite de ce système portable de karaoké en un canal mono simple pour une connexion à votre téléviseur mono.

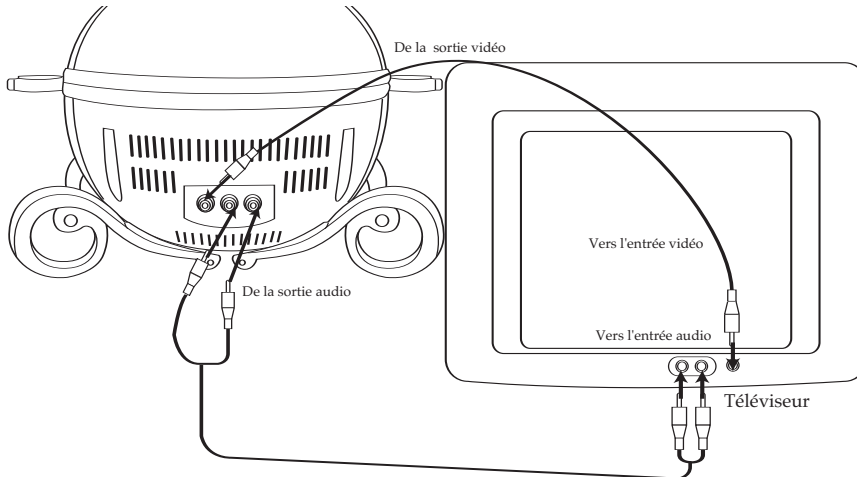

3. Vous pouvez brancher les prises extérieures audio de ce système karaoké portable aux prises Aux In ou Audio de votre système de stéréo maison pour entendre le son par les haut-parleurs stéréo de la maison. Suivez les instructions de votre système stéréo pour sélectionner le dispositif branché aux prises externes comme source audio.

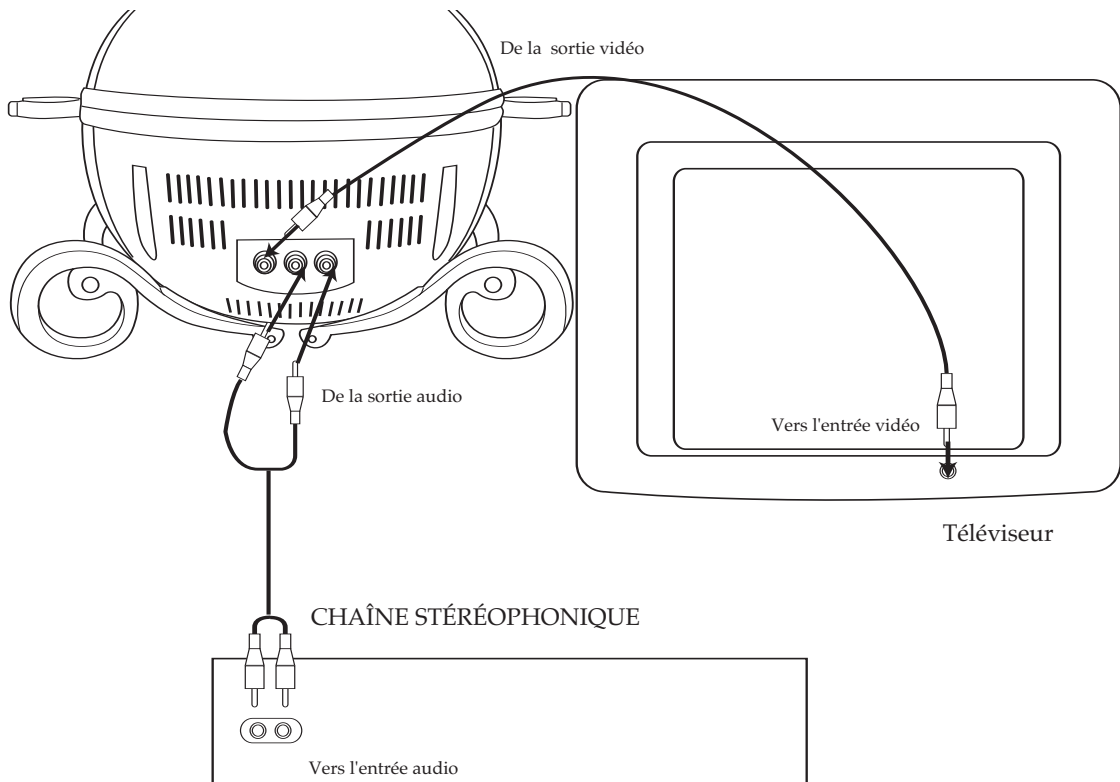

INSTALLATION DE LA COURONNE

POUR INSTALLER LA COURONNE SUR L'APPAREIL

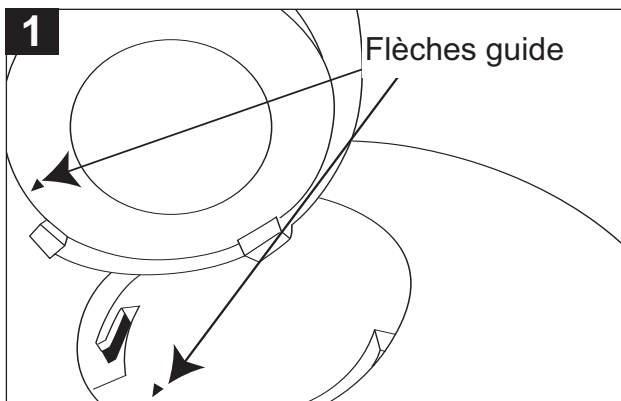

Alignez les flèches guides tel qu'illustré et placez la couronne sur le dessus de l'appareil. Assurez-vous d'aligner les trois languettes avec les cavités correspondantes.

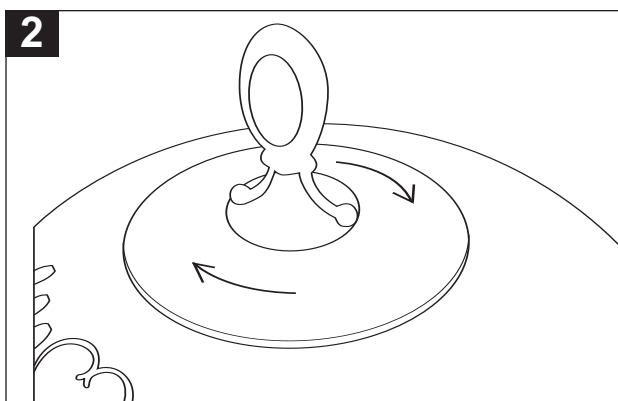

Faites pivoter la couronne dans le sens horaire jusqu'à ce qu'elle s'enclenche en place.

IMPORTANT: cette action est irréversible pour des raisons de sécurité.

BRANCHEMENT D'UN OU DE MICROPHONE(S)

Cet appareil est doté de deux prises de microphone qui vous permettent de chanter en accompagnement sur l'air de vos chansons préférées. Avant de brancher un microphone, assurez-vous que les commandes de volume sont réglées au plus bas niveau.

COMMANDE D'ÉCHO

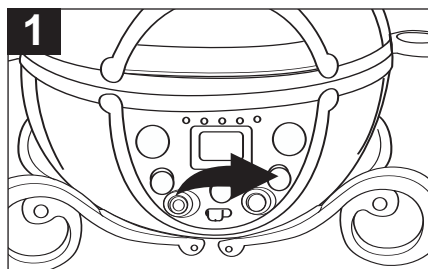

1
Tournez la commande d'écho (ECHO) dans le sens horaire pour augmenter la réverbération, et dans le sens antihoraire pour la diminuer.

Interrupteur Mic ON/OFF (micro marche/arrêt)

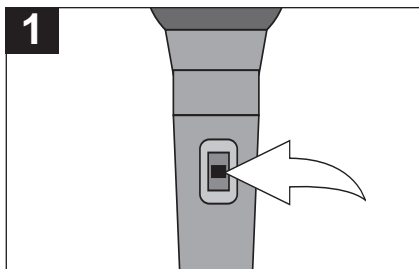

1
Pour allumer le microphone, glissez l'interrupteur ON/OFF (en marche/arrêt), situé sur le côté de microphone, en position ON (en marche). Pour allumer le(s) microphone(s), glissez l'interrupteur ON/OFF (en marche/arrêt) en position OFF.

Contrôle BALANCE

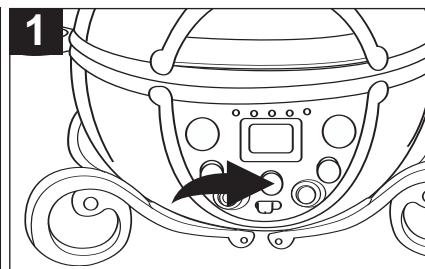

1
Pendant la lecture normale d'un CD : Faites pivoter le contrôle de BALANCE dans le sens horaire pour diminuer le volume du haut-parleur gauche ou antihoraire pour diminuer celui du haut-parleur droit.
Pendant la lecture d'un CD karaoké : Faites pivoter le contrôle de BALANCE dans le sens horaire pour diminuer le volume de la musique ou antihoraire pour diminuer le niveau sonore de la voix.

REMARQUE SUR LE MICRO : comme les deux côtés du microphone se ressemblent, assurez-vous de chanter/parler du côté qui affiche l'interrupteur ON/OFF (en marche/arrêt).

Contrôle AUTO VOICE (voix auto) (AVC)

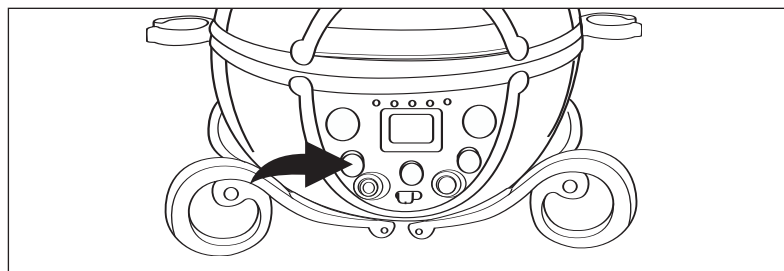

Lorsque l'option VOCAL est activée, les voix d'un enregistrement multiplex sont coupées aussitôt que le chanteur commence à chanter dans le microphone. Lorsque le chanteur s'arrête de chanter, les voix recommencent automatiquement. Ajustez le contrôle AUTO VOICE (voix auto) pour obtenir la meilleure balance entre les niveaux de lecture et le microphone.
IMPORTANT : Cette option fonctionne seulement avec un CD multiplex.

FONCTIONNEMENT (SUITE)

LECTURE DES DISQUES COMPACTS

LECTURE NORMALE

(POUR LE KARAOKÉ, CONSULTEZ LA PAGE 17.)

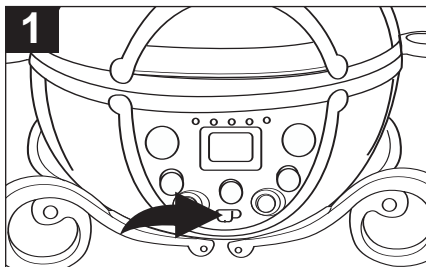

1 Glissez le commutateur d'alimentation (POWER) en position ON (marche) pour mettre en marche l'appareil ; l'indicateur POWER s'allumera.

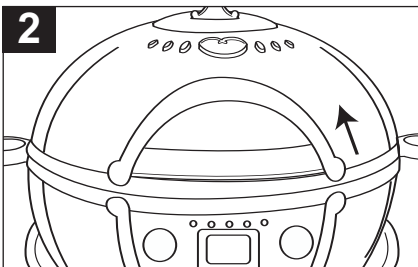

2 Soulevez le couvercle du compartiment à CD et placez un CD sur l'axe de rotation avec la face imprimée vers le haut. Fermez le couvercle du compartiment à CD.

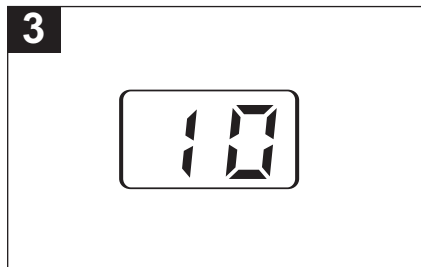

3 Le lecteur CD fera la lecture de la table des matières présente sur le disque et le nombre total de pistes apparaîtra à l'écran.

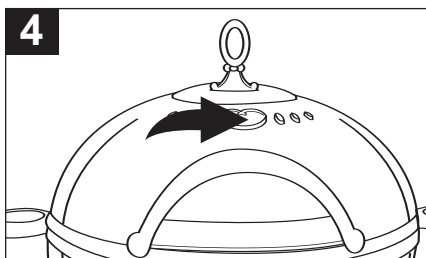

4 Appuyez sur le bouton PLAY/PAUSE ((▶||)) (lecture/pause) pour démarrer la lecture de la piste 1, l'indicateur PLAY/PAUSE s'allumera.

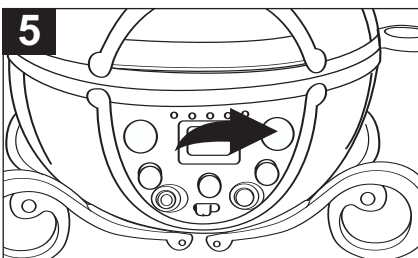

5 Réglez la commande de volume de microphone comme vous le désirez, La lecture continuera jusqu'à ce que toutes les pistes du disque aient joué.

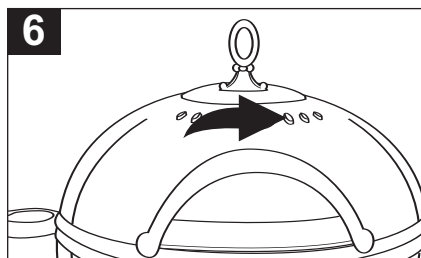

6 Pour arrêter la lecture avant la fin du disque, appuyez sur le bouton STOP (■). La lecture s'arrêtera et le nombre total de pistes apparaîtra à l'écran.

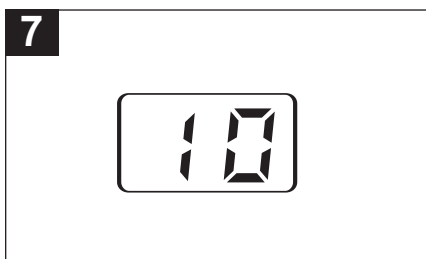

7 Après que la dernière piste ait été joué, le disque s'arrêtera automatiquement et le nombre total de pistes apparaîtra à l'écran. Si vous désirez terminer la lecture, appuyez sur le bouton OPEN/CLOSE de la porte du compartiment du CD pour l'ouvrir.

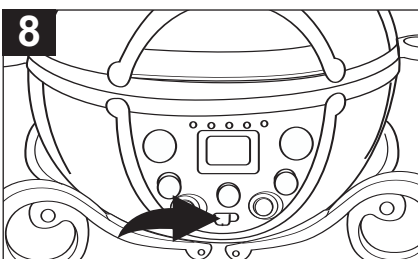

8 Glissez le commutateur d'alimentation (POWER) en position OFF (arrêt) pour éteindre l'appareil ; l'indicateur POWER s'éteindra.

FONCTIONNEMENT (SUITE)

CD PAUSE CONTROL

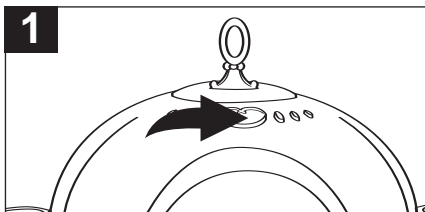

Durant la lecture d'un CD, si vous désirez momentanément mettre la lecture du disque en pause, appuyez sur le bouton PLAY/PAUSE (lecture/pause) (▶||). La lecture s'arrêtera mais le disque continuera à tourner et l'indicateur PLAY/PAUSE clignotera.

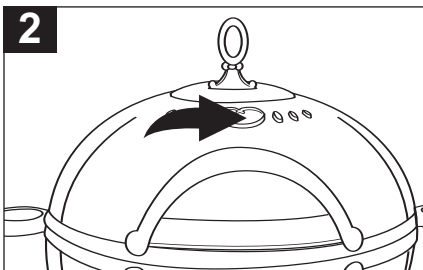

Appuyez de nouveau sur le bouton PLAY/PAUSE ▶|| pour libérer la pause et reprendre la lecture normale du CD ; l'indicateur PLAY/PAUSE s'allumera.

POUR COMMENCER LA LECTURE À PARTIR D'UNE PISTE SPÉCIFIQUE

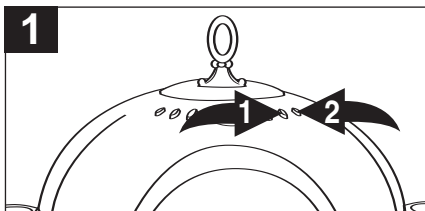

Après avoir inséré le disque dans le lecteur CD et que le nombre total de pistes soit apparu sur l'afficheur, vous pouvez appuyer sur le bouton SKIP (sauter) ◀▶ 1 ou ▶▶ 2 pour sélectionner une piste spécifique que vous désirez faire jouer

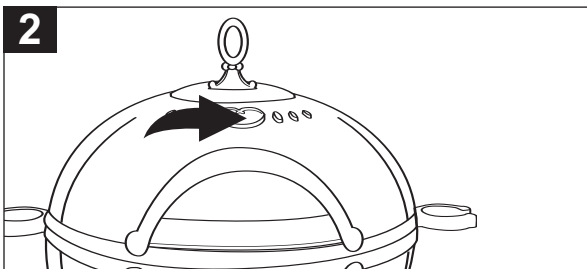

Lorsque le numéro de la piste désirée clignote dans l'afficheur, vous avez cinq secondes pour appuyer sur le bouton PLAY/PAUSE (▶||). La lecture commence aussitôt sur la piste que vous avez sélectionnée.

SAUT DE PISTE VERS L'AVANT/VERS L'ARRIÈRE

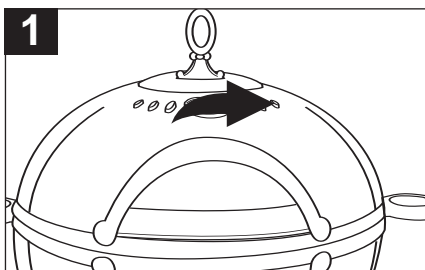

En cours de lecture, appuyez sur la touche de saut et de recherche (SKIP) (▶▶) une fois pour faire avancer la lecture au début de la prochaine piste. Appuyez sur la touche de saut et de recherche (SKIP) (▶▶) à plusieurs reprises pour faire avancer la lecture aux prochaines pistes.

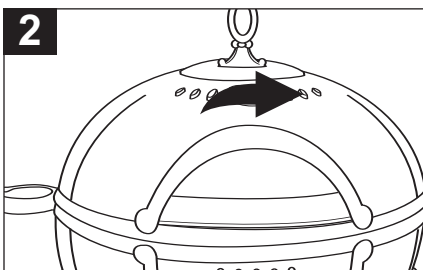

En cours de lecture, appuyez sur la touche de saut et de recherche (SKIP) (◀◀) une fois pour ramener la lecture au début de la piste en jeu. Appuyez sur la touche de saut et de recherche (SKIP) (◀◀) à plusieurs reprises pour ramener la lecture aux autres pistes précédentes.

RÉPÉTITION DE LA LECTURE

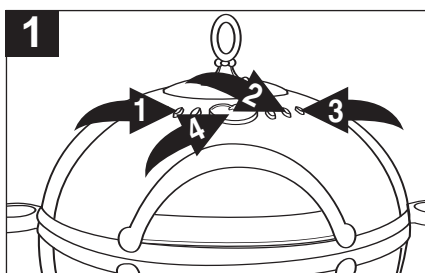

1 Pour répéter une seule piste, appuyez sur la touche REPEAT (■) ❶ une fois; le message REPEAT clignotera à l'afficheur. Appuyez sur les touches de saut et de recherche (SKIP) (▶▶) ❷ ou (◀◀) ❸ pour sélectionner une piste particulière à répéter. Lorsque la piste désirée s'affiche, appuyez sur la touche PLAY/PAUSE (▶||) ❹ (lecture/pause) pour lancer la lecture au début de la piste sélectionnée. La piste particulière que vous avez sélectionnée jouera à répétition.

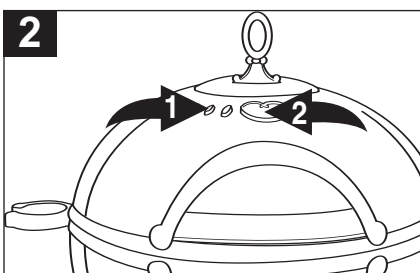

2 Pour relire toutes les pistes du disque continuellement, appuyez sur la touche de répétition (REPEAT) (■) ❶ à deux reprises; le témoin REPEAT s'affichera en surbrillance. Appuyez sur la touche de lecture et de pause (PLAY/PAUSE) (▶||) ❷ pour faire jouer toutes les pistes à répétition.

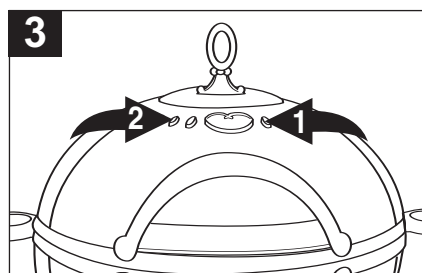

3 Appuyez sur le bouton STOP (arrêt) (■) ❶ pour arrêter la lecture en boucle. Pour annuler la lecture en boucle, appuyez sur le bouton REPEAT (répéter) (■) ❷ jusqu'à ce que l'indicateur REPEAT s'éteigne. Vous pouvez également annuler la lecture en boucle en appuyant sur le bouton STOP (■) ❶ (arrêt) lorsque vous êtes en mode d'arrêt; l'indicateur REPEAT s'éteindra..

LECTURE PROGRAMMÉE

Le lecteur CD de cet appareil est équipé d'une mémoire programmable de 30 pistes qui vous permet de programmer jusqu'à 30 pistes d'un disque pour en faire la lecture selon l'ordre désiré. Vous pouvez programmer 30 pistes différentes ou vous encore certaines pistes que vous désirez faire jouer plus d'une fois. Pour programmer la lecture, procédez comme suit :

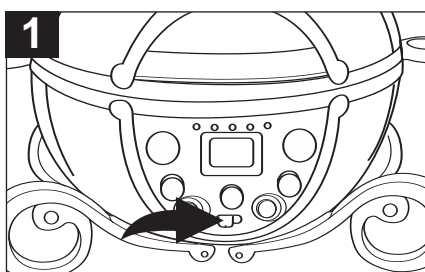

1 Glissez le commutateur d'alimentation (POWER) en position ON (marche) pour mettre en marche l'appareil; l'indicateur POWER s'allumera.

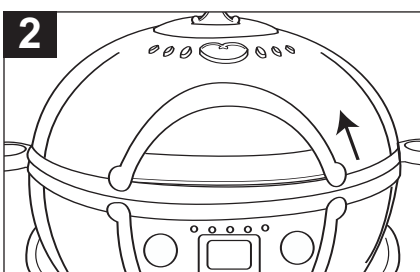

2 Soulevez le couvercle du compartiment à CD et placez un CD sur l'axe de rotation avec la face imprimée vers le haut. Fermez le couvercle du compartiment à CD.

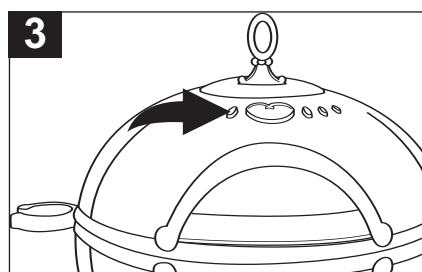

3 Lorsque vous êtes en mode d'arrêt, appuyez sur le bouton PROGRAM; "01" clignotera sur l'afficheur et l'indicateur PROGRAM clignotera.

SUITE SUR LA PROCHAÎNE PAGE

FONCTIONNEMENT (SUITE)

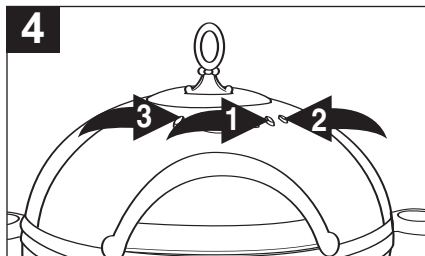

Appuyez sur le bouton SKIP (▶▶) ❶ ou (◀◀) ❷ pour choisir la première piste à programmer. Lorsque la piste désirée apparaît à l'écran, appuyez de nouveau sur le bouton PROGRAM ❸.

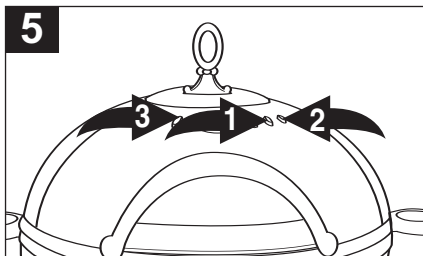

Appuyez sur le bouton SKIP (▶▶) ❶ ou encore (◀◀) ❷ Pour choisir la nouvelle piste à programmer. Lorsque la piste désirée apparaît à l'écran, appuyez de nouveau sur le bouton PROGRAM ❸.

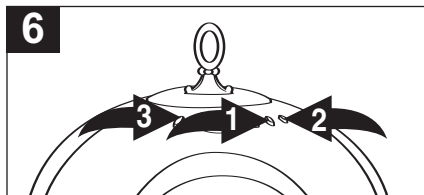

Répétez l'étape 5 jusqu'à ce que tous les numéros de piste désirés aient été entrés (jusqu'à 30 pistes) dans la mémoire du programme CD. Lorsque la mémoire est pleine, " - " clignotera à l'afficheur.

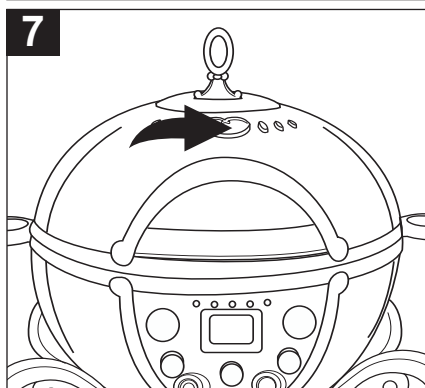

Appuyez sur le bouton PLAY/PAUSE (lecture/pause) (▶||) pour démarrer la lecture des pistes programmées. L'indicateur PROGRAM s'allumera et la lecture commencera à la première piste programmée. Le lecteur continuera à lire toutes les pistes programmées dans l'ordre selon lequel vous les avez programmées. Lorsque la dernière piste programmée aura été lue, le disque s'arrêtera et l'afficheur montrera de nouveau le nombre total de piste sur le disque. Si vous appuyez de nouveau sur le bouton PLAY/PAUSE (lecture/pause) (▶||), la lecture débutera à la première piste programmée et continuera jusqu'à ce que toutes les pistes programmées aient été jouées. REMARQUE : pour arrêter la lecture des pistes programmées avant la fin, appuyez sur le bouton STOP (arrêt) (■).

Pour annuler la lecture programmée, lorsque vous êtes en mode d'arrêt, appuyez une fois sur le bouton STOP (arrêt) (■), l'indicateur PROGRAM s'éteindra.

La mémoire programmée sera sauvegardée à moins que vous n'éteigniez l'appareil ou que vous n'ouvriez le couvercle du compartiment CD.

LECTURE PROGRAMMÉE À RÉPÉTITION (JUSQU'À 30 PISTES)

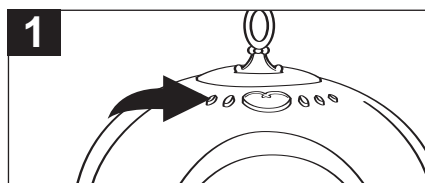

Vous pouvez également utiliser les fonctions Program (programmer) et Repeat (répéter) ensemble pour répéter indéfiniment un programme spécifique. D'abord, programmez les pistes que vous désirez entendre dans l'ordre dans lesquels vous désirez les entendre, tel que décrit ci-dessus. Puis, appuyez sur le bouton REPEAT (répéter) deux fois. L'indicateur PROGRAM (programmer) clignotera et l'indicateur REPEAT (répéter) s'allumera.

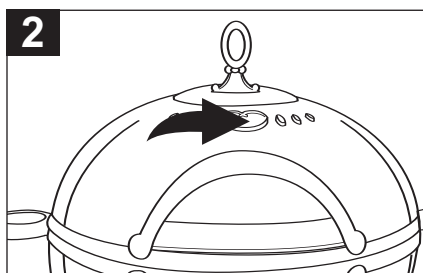

Appuyez sur le bouton PLAY/PAUSE (▶||) pour démarrer la lecture programmée à répétition. Le lecteur fera jouer les pistes sélectionnées dans l'ordre où elles ont été programmées. Lorsque la dernière piste du programme aura été lue, le programme au complet redémarrera.

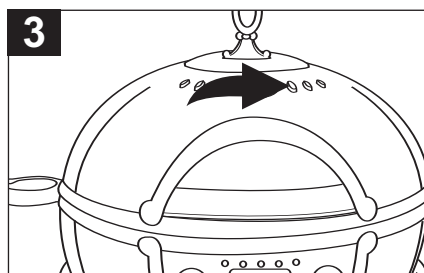

La répétition programmée se poursuivra indéfiniment jusqu'à ce que le bouton STOP (■) ait été enfoncé ou que la porte du compartiment à CD ait été ouverte.

FONCTIONNEMENT (SUITE)

LECTURE ALÉATOIRE

Suivez les instructions ci-dessous pour effectuer une lecture aléatoire de toutes les pistes sur le CD

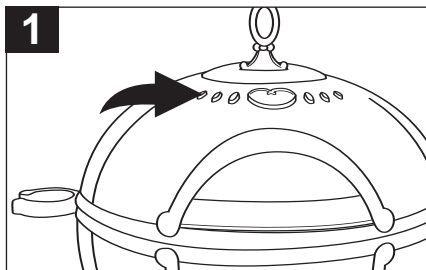

Pendant la lecture, appuyez sur le bouton **RANDOM** ; l'appareil effectuera la lecture de toutes les pistes sur le disque de façon aléatoire et s'arrêtera.

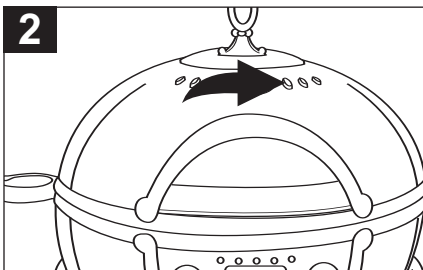

Pour arrêter la lecture aléatoire, appuyez sur le bouton **STOP** (■) (arrêt).

REMARQUE : pour annuler le mode aléatoire, appuyez sur le bouton **RANDOM** (aléatoire) ; l'indicateur **RANDOM** s'éteindra

FONCTIONNEMENT (SUITE)

FAIRE JOUER UN DISQUE KARAOKÉ CD+G (DISQUE COMPACT + GRAPHIQUES)

Vous pouvez mettre en lecture un disque de karaoké CD+G.

Les disques CD+G combinent la musique enregistrée avec une piste vidéo additionnelle qui affiche les paroles de la chanson sur ce moniteur et/ou sur un téléviseur externe, s'il est branché.

À mesure que joue la chanson, les mots à être chantés sont mis en surbrillance sur la plupart des CD+G.

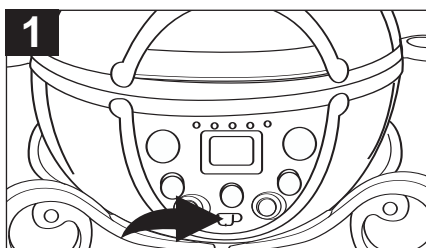

1
Glissez le commutateur d'alimentation (POWER) en position ON (marche) pour mettre en marche l'appareil ; l'indicateur POWER s'allumera.

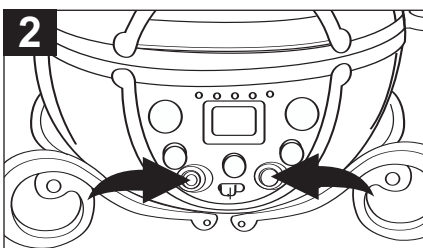

2
Insérez un disque CD+G. Insérez le/les microphone(s) dans la/les prise(s) MIC. Assurez-vous que l'appareil est branché à un téléviseur ou à un stéréo, tel qu'illustré en page 8 et 9 de ce manuel.

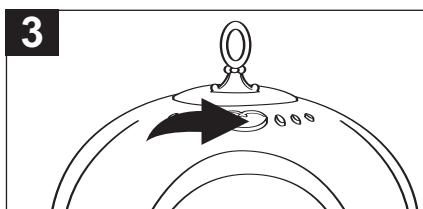

3
Appuyez sur le bouton PLAY/PAUSE (▶||) (lecture/pause) pour démarrer la lecture d'un disque CD+G et l'image ainsi que les paroles apparaîtront sur le téléviseur externe, s'il est branché.

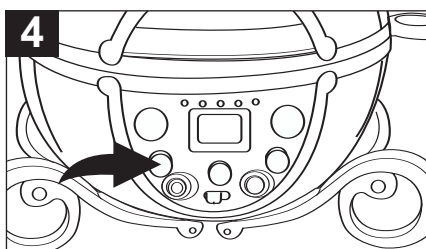

4
Faites pivoter le contrôle AUTO VOICE dans le sens horaire pour mettre en sourdine la piste vocale du CD en lecture lorsque vous chantez au microphone. Faites pivoter le contrôle AUTO VOICE dans le sens anti-horaire pour réentendre la piste vocale du CD à un volume normal.

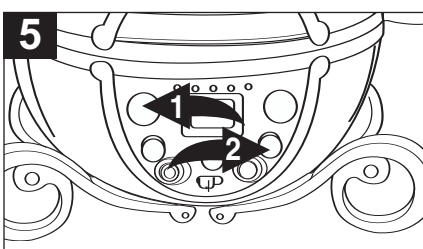

5
Ajustez le contrôle MIC VOLUME (volume de microphones) ❶ au besoin. Augmenter ce contrôle augmentera le volume du/des microphone(s). Ajustez le contrôle ECHO ❷ pour ajouter un effet d'écho à votre voix. Le contrôle ECHO ❷ est ajustable ; vous pouvez ajouter autant ou aussi peu de réverbération que vous le désirez. Chantez ou parlez dans le microphone et vous entendrez à la fois le CD+G et le microphone.

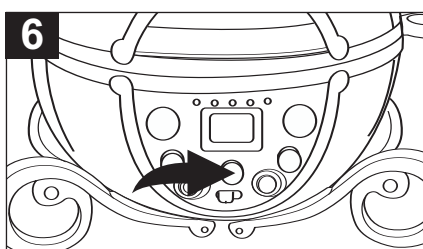

6
Faites pivoter le contrôle de BALANCE dans le sens horaire pour diminuer le volume de la musique ou antihoraire pour diminuer le niveau sonore de la voix.

REMARQUES:

- Les options PROGRAM (programmer), RANDOM (aléatoire) et REPEAT (répéter) d'un disque CD+G fonctionnent de la même façon que pour un CD.

FONCTIONNEMENT (SUITE)

INFORMATION AU SUJET DES DISQUES CD + G KARAOKÉ

Les disques CD + G karaoké ont été conçus spécifiquement pour être lus dans des lecteurs CD particuliers qui comportent un décodeur CD + Graphique, comme celui intégré dans cet appareil. Ces disques contiennent les paroles des chansons qui apparaîtront à l'écran du téléviseur, une ligne après l'autre, au fur et à mesure de la lecture du disque. Habituellement, les paroles affichées à l'écran changent de couleur, en synchronisation avec la musique, pour vous aider à chanter en accompagnement au bon rythme, même si vous ne connaissez pas la chanson.

La plupart des disques CD + G karaoké comportent deux enregistrements pour chaque chanson : le premier pour la musique, et le second intégrant les pistes musicales et vocales. Par exemple, si vous achetez un disque CD + G contenant quatre chansons, les pistes de un à quatre ne comporteront que la musique, sans les voix, et les pistes cinq à huit contiendront les quatre chansons enregistrées avec la musique sur le canal de gauche et les voix sur le canal de droite.

RÉACTION ACOUSTIQUE DANS LE MICRO :

La "réaction acoustique" est un grincement ou un crissement qui se produit lorsque le(s) microphone(s) est trop près du (des) haut-parleur(s). Pour éviter la réaction acoustique dans le microphone, laissez le(s) micro(s) aussi loin du(des) haut-parleur(s) que le permettent les fils du microphone. Si vous devez rapprocher le(s) micro(s) du(des) haut-parleur(s), par exemple lorsque vous changez de disque ou que vous ajustez l'un des contrôles à l'avant de l'appareil, réglez l'interrupteur ON/OFF (en marche/arrêt) du micro en position OFF.

SOINS ET ENTRETIEN

Entretien des disques compacts

- Manipulez le disque avec soin. Tenez-le uniquement par le bord. Ne posez jamais les doigts sur la surface brillante, non imprimée du disque.

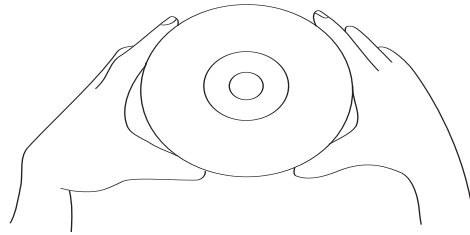

- Ne fixez pas de ruban adhésif, d'autocollants ou d'autres matériaux semblables sur la face imprimée du disque.
- Nettoyez périodiquement le disque à l'aide d'un chiffon doux, sec et sans charpie. N'utilisez jamais de détergents ou d'abrasifs pour nettoyer le disque. Si nécessaire, utilisez une trousse de nettoyage pour CD.
- Si le disque saute ou que la lecture bloque sur une section du disque, c'est probablement qu'il est sale ou endommagé (égratigné).
- Pour nettoyer le disque, essuyez en ligne droite, du centre vers le bord. Ne faites jamais de mouvements

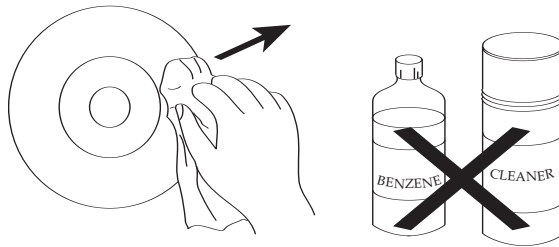

circulaires.

- Cet appareil est conçu pour lire uniquement les disques compacts portant le logo d'identification ci-contre. Les autres disques peuvent ne pas se conformer aux normes des disques compacts et pourraient ne pas se lire de façon appropriée.
- Rangez toujours les disques compacts dans leur étui après l'utilisation, afin d'éviter tout dommage.
- N'exposez pas les disques compacts à la lumière directe du soleil, à une humidité excessive, à des températures élevées, à la poussière, etc. Une exposition prolongée ou des températures extrêmes pourraient les endommager.
- Ne collez ni n'écrivez rien sur aucune des faces du disque. Les instruments pointus ou l'encre pourraient endommager la surface



Nettoyage de l'appareil

- Pour prévenir un incendie ou un risque de choc électrique, débranchez votre appareil de la source d'alimentation c.a. lors de son nettoyage.
- Le fini de votre appareil peut être nettoyé avec un chiffon à poussière et entretenu comme tout autre meuble. Soyez vigilant lorsque vous nettoyez et essuyez les pièces de plastique.
- Du savon doux et un linge humide peuvent être utilisés sur le panneau avant.

GUIDE DE DÉPANNAGE

Si vous avez un problème avec cet appareil, vérifiez le tableau ci-dessous avant de contacter le service :

Symptôme	Cause possible	Solution
Lecteur de disque compact		
Le lecteur CD ne fonctionne pas.	Il n'y a pas de CD dans le lecteur l'extérieur.	Insérer un CD côté imprimé vers ou le disque est à l'envers.
Le CD saute en lecture.	Le disque est sale ou rayé.	Nettoyer le disque à l'aide d'un chiffon ou utiliser un autre disque.
Généralités		
Pas de son	Le cordon d'alimentation est débranché.	Brancher le cordon d'alimentation c.a.
Karaoke		
Il y a encore des voix lorsque le commutateur VOCAL est désactivé.	Disque non compatible CD + G. Il est normal que les voix de fond restent.	Utiliser un disque compatible CD + G. Seule(s) la (les) voix principale(s) est (sont) réduite(s).
On entend une réaction acoustique lorsqu'on chante.	Le microphone est trop près de l'appareil ou le son du MICROPHONE est trop élevé.	L'éloigner de l'appareil ou abaisser le volume du microphone.
Les paroles n'apparaissent pas à l'écran.	Disque non compatible CD + G.	Utiliser un disque compatible CD + G.
	Mauvaises connexions.	Brancher le téléviseur correctement.
	La source n'est pas sélectionnée pour le téléviseur.	Changez la source du téléviseur pour qu'elle corresponde à l'endroit où se trouve la connexion karaoké (par ex. VIDEO 1, AUX IN, etc.)

DONNÉES TECHNIQUES

GÉNÉRALITÉS :

AlimentationSecteur 120 V c.a., 60 Hz
Haut-parleur.....Impédance de 8 ohms
Dimensions.....12.25 (W) x 10 (H) x 9.6 (D) “
Puissance de sortie1.5 W/CH

SECTION CD :

Diamètre de disque.....120 mm (4,72 po)
.....80 mm (3,15 po) Disque unique
Source optique.....Semi-conducteur laser
Longueur d'onde780 nm

Les données techniques sont modifiables sans préavis.

For additional set-up or operating assistance, please visit our website at www.disneyelectronics.com or contact customer service at (954) 660-7026.

Please keep all packaging material for at least 90 days in case you need to return this product to your place of purchase or Memcorp.

For parts and accessories, contact Fox International at 1-800-321-6993.

Distributed by Memcorp Inc., Weston, FL, Disney Elements © Disney 2005.

Para informacion adicional sobre la configuracion o si necesita asistencia con la operacion del equipo, por favor visitenos en nuestra pagina web www.disneyelectronics.com o si requiere asistencia directa, comuniquese con nuestro departamento de servicio al cliente al numero (954) 660-7026.

Por favor mantenga todo el material de empaque por lo menos por 90 dias, en caso que usted necesite devolver el producto donde lo compro a directamente a Memcorp Inc.

Para Accesorios o Partes en general, por favor comuniquese con Fox International al numero 1-800-321-6993.

Distribuido por Memcorp Inc. Weston, FL, Disney Elements ©Disney 2005.

Pour obtenir des informations supplémentaires sur l'installation ou une assistance concernant l'emploi de votre produit, veuillez visiter notre site Web sur www.disneyelectronics.com ou contacter notre service clientèle au (954) 660-7026.

Veuillez conserver tout matériel d'emballage pendant au moins 90 jours au cas où vous devriez renvoyer votre produit à votre revendeur ou directement à Memorex.

Pour les pieces et les accessoires, contactez Fox International at au 1-800-321-6993.

Éléments Disney ©Disney 2005. Distribué par MEMCORP. Inc. Weston, Floride